

KIT DE BRUMISATION

MANUEL D'INSTRUCTIONS





Chère cliente, cher client,

Nous tenons tout d'abord à vous remercier pour la confiance que vous nous avez accordée en achetant notre produit.

Votre nouvel appareil a été conçu et fabriqué avec les dernières technologies existantes assurant sa sécurité.

Attention, avant la première utilisation, nous vous invitons à respecter scrupuleusement les instructions reprises ci-dessous. Elles vous permettront d'utiliser votre appareil dans des conditions optimales et assureront sa longévité.

Sommaire

Avant de commencer	4
Utilisation prévue	4
Que signifient les symboles utilisés ?	4
Pour votre sécurité	4
Consignes générales sécurité	4
Sécurité électrique	5
Consignes de sécurité spécifiques à l'appareil	5
Aperçu de votre appareil	6
Données techniques	7
Mise en service	8
Règles générales avant installation	8
Installation de la conduite de brumisation	9
Mise en service de la machine	12
Procédure électrique	12
Phases de mise en marche/arrêt	13
Exemples d'installations	13
Réglage du Timer	14
Entretiens et mesures de dépannage	15
Entretien	15
Mesures de dépannage	16
Stockage	17
Démontage et stockage	17
Mise hors service	17
Mise hors service de l'appareil	17
Recyclage de l'emballage	17
Garantie	17
Déclaration de conformité	18
Suivi d'entretien	19

Avant de commencer

Utilisation prévue

Votre nouvel appareil a été conçu et fabriqué avec les dernières technologies existantes assurant sa sécurité. La conception stationnaire de cet appareil vise à brumiser un espace (bâtiments d'élevage, terrasses, atelier ...) et par conséquent, réduire la température ambiante. L'appareil ne doit pas être utilisé en dehors des restrictions de performances admissibles.

► *Données techniques - p. 7.*

Tout type d'utilisation non décrite dans cette notice est inapproprié. Une mauvaise utilisation ou des modifications apportées à l'appareil ainsi que l'utilisation de composants non testés et non approuvés par le fabricant pourraient provoquer des dommages imprévus !

Tout usage s'éloignant de l'utilisation prévue et qui n'est pas incluse dans ces instructions est considérée comme non autorisée et libère le fabricant de sa responsabilité légale.

Que signifient les symboles utilisés ?

Des informations et avertissements de danger sont clairement indiqués dans ces instructions d'utilisation. Les symboles suivants sont utilisés :



Type et source du danger !

Ne pas observer cet avertissement de danger peut entraîner des blessures physiques ou la mort.



Type et source du danger !

Cet avertissement de danger met en garde contre des dommages possibles à l'appareil, à l'environnement ou à d'autres biens.



Information

Ce symbole implique des informations qui pourraient vous aider à avoir une meilleure compréhension des procédés impliqués.

Pour votre sécurité

Consignes générales de sécurité

- Pour une utilisation sécurisée de cet appareil, l'utilisateur doit avoir lu et compris ces instructions d'utilisation avant d'utiliser l'appareil pour la première fois.
- Respectez toutes les instructions de sécurité ! Ne pas observer ces instructions peut entraîner des blessures sur vous et d'autres personnes.
- Conservez toujours les instructions d'utilisation à portée de main.
- Si vous vendez ou cédez l'appareil, vous devrez remettre également ces instructions d'utilisation.
- Cet appareil doit être utilisé uniquement s'il fonctionne correctement. Si l'appareil ou une partie est défectueuse, faites effectuer les réparations nécessaires par un spécialiste.
- L'appareil ne doit pas être utilisé dans un endroit présentant un danger d'explosion ou près de liquides ou de gaz inflammables.
- Assurez-vous toujours qu'un appareil qui a été éteint ne peut pas être redémarré involontairement.
- L'appareil ne doit pas être utilisé avec un variateur de fréquence.
- Nous recommandons à nos clients de prendre les précautions d'usage nécessaires : port de gants, de lunettes de protection.
- Gardez les enfants éloignés de l'appareil ! Gardez l'appareil hors de portée des enfants et des autres personnes non autorisées.
- Ne pas surcharger l'appareil. Ne pas utiliser l'appareil à des fins non prévues.
- Soyez prudent et utilisez l'appareil uniquement dans de bonnes conditions : Si vous êtes fatigué, malade, si vous avez consommé de l'alcool, des médicaments ou de la drogue, n'utilisez pas l'appareil car vous n'êtes pas en condition pour l'utiliser correctement.

- Ce produit n'est pas prévu pour être utilisé par des personnes qui manquent d'expérience et/ou de connaissances du produit à moins qu'elles ne soient supervisées ou qu'elles n'aient été instruites sur la manière d'utiliser le produit par une personne responsable de leur sécurité.
- Assurez-vous que les enfants ne jouent pas avec l'appareil.
- Respectez toujours les réglementations nationales et internationales applicables en matière de sécurité, de santé et de travail.

Sécurité électrique

- Assurez-vous que l'alimentation électrique corresponde aux caractéristiques de connexion de l'appareil avant qu'il ne soit connecté.
- Ne raccorder l'appareil qu'à une prise femelle dont l'installation a été réalisée conformément aux prescriptions en vigueur et pourvue d'une protection par mise à la terre et d'un disjoncteur adapté. La prise femelle devra être protégée par un disjoncteur adaptée à l'intensité consommée du moteur.
- L'appareil doit être utilisé uniquement dans les limites spécifiées en matière de tension et de puissance.
- Ne pas toucher la prise secteur avec les mains mouillées ! Débranchez toujours la prise secteur au niveau de la prise et non du câble.
- Ne pas tordre, tirer ou rouler sur le câble d'alimentation, protégez-le des bords tranchants, de l'huile ou de la chaleur.
- L'appareil ne doit pas être levé par le câble ; le câble ne doit pas être utilisé dans un but autre que celui prévu.
- Vérifiez la prise et le câble avant chaque utilisation.
- Si le câble d'alimentation est endommagé, veuillez le débrancher le plus rapidement possible en toute sécurité. Ne jamais utiliser l'appareil lorsque le câble d'alimentation est endommagé.
- Si l'appareil n'est pas utilisé, veuillez à ce que la prise soit débranchée.
- Assurez-vous que l'appareil soit éteint avant de brancher la prise secteur.
- Assurez-vous que l'appareil soit éteint avant de le débrancher.
- Déconnectez l'alimentation avant le transport de l'appareil.

Consignes de sécurité spécifiques à l'appareil

- Veiller à utiliser la machine sur un support plat pour avoir une bonne répartition de l'huile dans le carter. Toujours vérifier le niveau d'huile à l'aide de la jauge avant utilisation (pour les modèles munis de jauge d'huile).
- Ne pas utiliser l'appareil dans des zones présentant un danger d'explosion ou près de liquides ou de gaz inflammables.
- Ne pas obstruer le tube de sortie de pression (voir p.6) sous risque de provoquer l'éclatement de celui-ci et par conséquent, mettre en danger l'opérateur.
- Ne pas ôter le capot de protection.
- Ne pas laisser en marche sans surveillance.
- L'appareil doit être utilisé uniquement avec de l'eau parfaitement propre provenant du réseau d'eau. Il est totalement interdit d'utiliser cette machine avec de l'eau prélevée dans des puits noirs, de l'eau stagnante ...ect sous peine d'endommager l'appareil.
- Il est interdit de vaporiser des produits contenant de l'amiante ou autres matières contenant des substances nocives pour la santé ou l'environnement.
- La machine doit impérativement être installée dans un lieu correctement ventilé. Il est donc interdit de couvrir la machine lors de l'utilisation.
- Ne pas utiliser la machine si un des éléments est endommagés.
- Ne pas diriger le jet d'eau (brume) vers la machine ou vers quelque partie électrique.
- Ne pas poser d'objet sur le capot de la machine.
- Éviter l'utilisation de la machine sous la pluie ou pendant des épisodes orageux afin d'éviter les courts-circuits.
- Ne pas faire tourner la machine sans eau.
- Dérouler entièrement la conduite haute pression avant toute utilisation.
- Ne pas écraser ou plier la conduite haute pression.
- Ne pas tirer sur les nœuds pouvant se former sur la conduite haute pression.

Aperçu de votre appareil

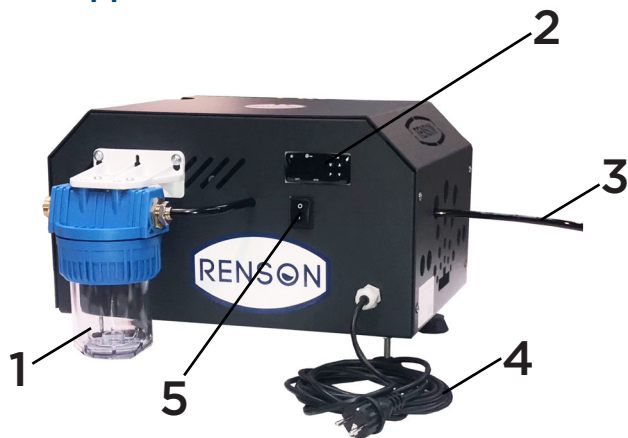

- 1 - Bocal filtre
- 2 - Timer
- 3 - Tube sortie de pression
- 4 - Câble d'alimentation
- 5 - Interrupteur marche/arrêt
- 6 - Câble jonction eau
- 7 - Tuyau ligne brumisation
- 8 - Cartouche de filtration

- 9 - Coudes
- 10 - Colliers pour buses
- 11 - Buse haute pression
- 12 - Té
- 13 - Porte buse
- 14 - Porte buse fin de ligne
- 15 - Pince coupe tube

Données techniques

Modèle	15 buses	25 buses	50 buses	90 buses	130 buses	160 buses
Référence	161028	161029	161030	161031	161032	161033
Tension nominale	230V 50Hz					
Puissance	0,22 KW	0,37 KW	0,75 kw	1,35 KW	1,65 KW	2,2 KW
Intensité	2A					
Pression max pompe	70B					
Débit de la pompe	1 L/MIN	2 L/MIN	4 L/MIN	8 L/MIN	11 L/MIN	13 L/MIN
T° max de l'eau	20°C					
Pression d'alimentation	Mini 2 bar Maxi 5 bar					
Classe d'isolation	Classe F					
Norme d'isolation	IPX4					
Protection moteur	Thermique					
Vitesse de rotation	1450 TR/MIN					
Condensateur	12 µF					
Poids à vide	27 Kg	29 Kg	31Kg	33 Kg	35 Kg	35 Kg
Réservoir huile	0,1 L					
Type huile	ISO VG100					

Mise en service

Règles générales avant installation

- Pour les branchements hydrauliques, seuls des raccords en laiton ou en acier inoxydable doivent être utilisés. Ne jamais utiliser de raccords pour tubulure en acier galvanisé susceptibles de rouiller et donc d'endommager pompe et buses.
- Avant de mettre l'installation sous pression, il convient de purger à fond les conduites hydrauliques et de brumisation pour les débarrasser de tout résidu.
- Lorsque vous utilisez du ruban au Téflon sur les filetages des raccords, nous vous conseillons de laisser découverts 1 à 2 filetages d'origine. Ceci évitera l'entrée de petits bouts de ruban dans l'installation et donc la contamination de ce dernier.
- Il faut être très attentif à la qualité de l'eau utilisée pour l'installation de la brumisation. Pour un fonctionnement correct du système, l'eau doit être traitée avant d'être pompée à travers l'installation de brumisation.
- La conduite qui relie l'électropompe aux conduites de brumisation devrait être aussi courte que possible. Lorsque les liquides sont transmis à travers une conduite, la baisse de pression augmente avec la distance. Ceci est dû au frottement entre les surfaces internes de la conduite du liquide. Si les conduites de branchement sont longues et si leur diamètre est trop petit, on notera une baisse de pression importante. Les buses de brumisation ne pourront alors plus produire une brumisation correcte. C'est pourquoi l'électropompe devrait toujours être située aussi près que possible des conduites de brumisation.
- Les filtres de l'alimentation hydrique (des filtres de 5 à 1 micron sont conseillés) doivent être vérifiés une fois par semaine ou plus fréquemment selon les besoins. La durée de vie des filtres dépend exclusivement de la pureté de l'eau qui les traverse. Les filtres doivent être remplacés au moins une fois par an. Il ne faut pas laisser les filtres s'encrasser au point qu'ils limitent le flux d'eau et/ou réduisent la pression d'alimentation.
- Les buses qui vaporisent l'eau ne devraient jamais être dirigées vers une surface ou vers un objet. Cela créerait en effet condensation et humidité sur ces surfaces. Si on constate un phénomène de condensation on peut y remédier de la manière suivante :
 - En réglant la hauteur des buses
 - En réglant l'inclinaison des buses
 - En réglant la pression de l'électropompe
- Les conduites de branchement doivent être installées avec une déclivité correcte de manière à permettre leur vidange automatique. Les tubes de raccord devraient se vider vers l'électropompe où on ouvrira une soupape de vidange lorsque l'on éteindra l'installation. Normalement, les conduites de brumisation devraient être vidangées vers la partie terminale de l'installation où il faudrait installer une deuxième soupape de vidange automatique. Lorsque l'on éteint l'installation, la soupape de vidange automatique s'ouvrira au bout de la conduite de vidange et l'eau qui reste sortira. Aussi, faut-il, pour l'écoulement de l'eau de vidange, que l'extrémité de la conduite soit si possible reliée à un canal d'écoulement ou de vidange externe grâce à un tube de basse pression. Pour une meilleure vidange il faudrait installer une soupape de vidange automatique au point le plus élevé de l'installation. Cette soupape permettra de faire pénétrer de l'air dans l'installation et permettra d'optimiser les effets du siphonage, réduisant en conséquence les durées de vidange. À l'inverse, lorsque l'installation est en phase de remplissage d'eau, la soupape permet à l'air d'être expulsé, ce qui réduit la durée de remplissage.
- Si l'utilisation d'accessoires qui ne sont pas inclus dans l'équipement standard, il convient de suivre scrupuleusement les instructions qui accompagnent ces articles. S'assurer que les accessoires utilisés sont compatibles avec les caractéristiques de la machine sur laquelle ils viennent s'adapter.

Installation de la conduite de brumisation

Visser toute les buses (B) sur les porte-buses (C)

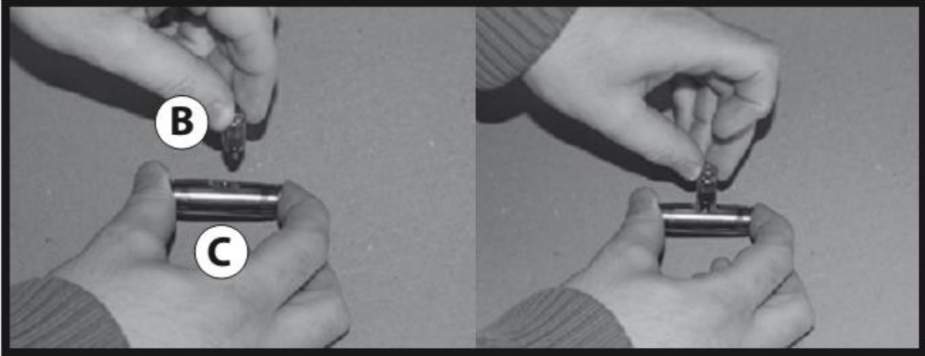

Emboîter les tuyaux tubes (H) sur les porte-buses (C)

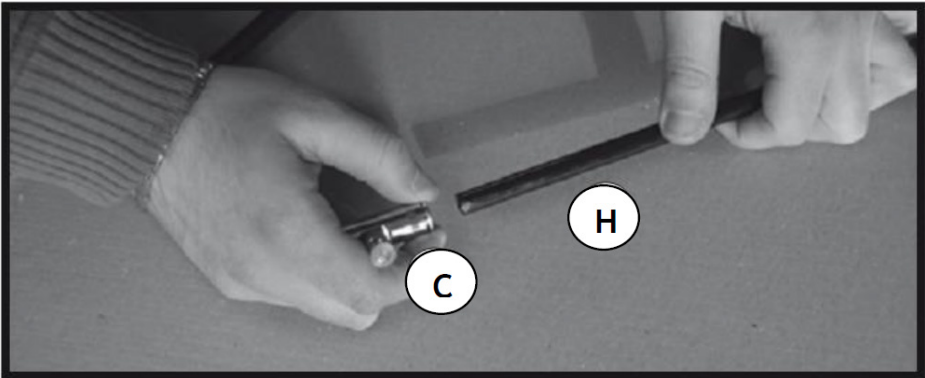

SI VOUS VOUS ETES TROMPÉ :

Faire pression sur le collier de la buse vers la partie fixe et tirer sur le tuyau pour retirer le tuyau de la buse

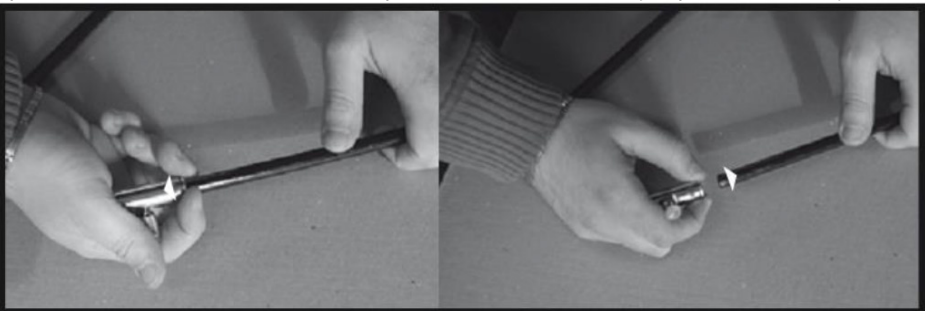

Pour la fin de ligne, utiliser le porte buse (D)

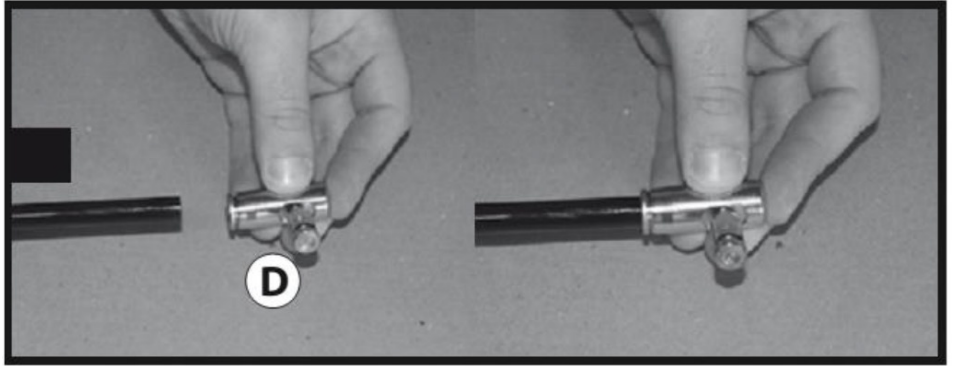

Assembler tous les tuyaux (tubes) et les portes buse ensemble

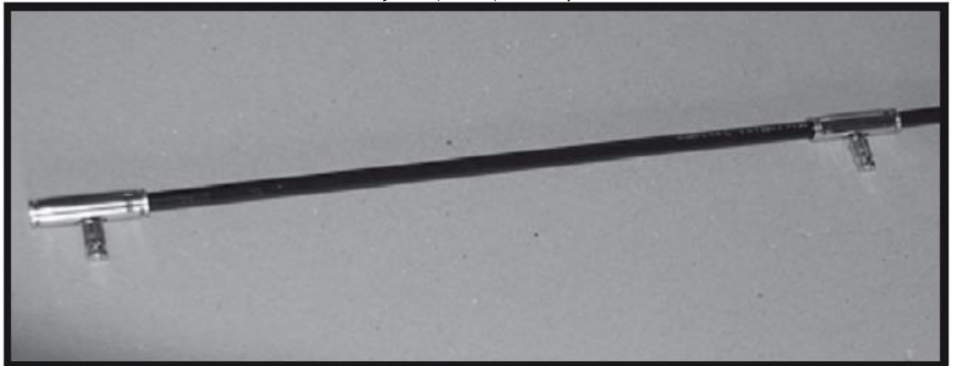

Utiliser le raccord coudé (E) pour le changement de direction de la rampe



Placer votre rampe à l'endroit prévu et à la hauteur désirée avec les colliers de fixation

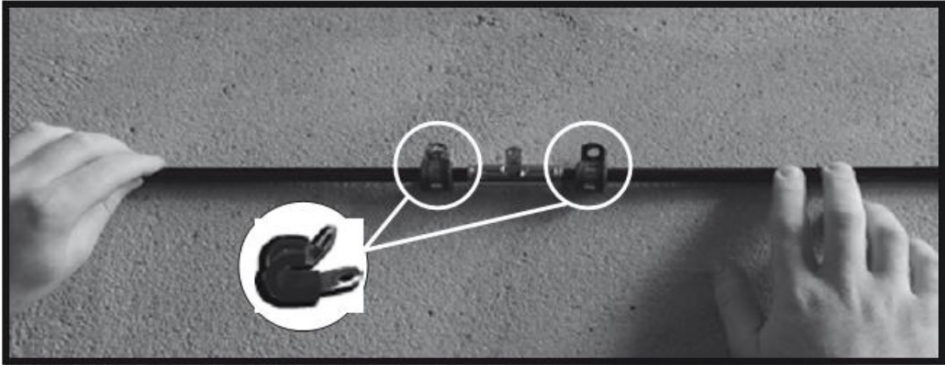

Brancher le tuyau (I) sur l'arrivée d'eau ainsi que sur le filtre (J) présent sur le carter

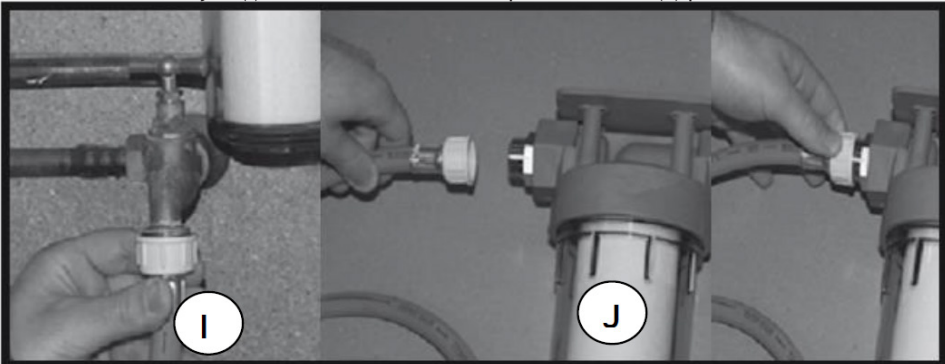

Connecter le tuyau en couronne noire (H) sur la sortie de la pompe (4) puis connecter l'autre extrémité à votre ligne de brumisation précédemment installée

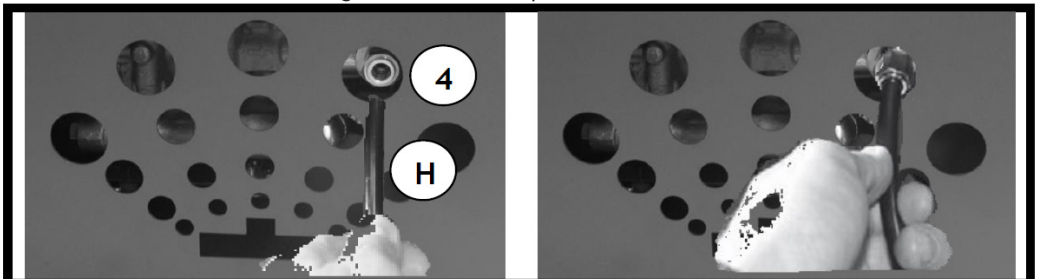

Mise en service de la machine

- Positionner la machine sur un emplacement prévu à l'avance, sur une surface plane. Celle-ci ne doit jamais être au-dessous du niveau du terrain où se trouve un équipement pour la vidange de l'eau comme par exemple le puisard dans lequel on trouve les équipements des piscines.
- Le produit doit être placé à proximité de :
 - prise de courant 230V / 16A
 - prise d'eau propre avec filtre anti-impuretés de 10mm ; une pression minimum de 0,3Mpa. (la température de l'eau qui rentre ne doit pas dépasser 20°C)
 - raccordement au réseau d'égouts pour le traitement des eaux usées.
- Réaliser le branchement hydraulique entre la prise de la machine et le filtre anti-impuretés avec un tube souple de 10x8, brancher les filtres au robinet d'alimentation en eau. Ce branchement doit être effectué au moyen d'un tube souple dont les caractéristiques techniques sont adaptées, et il doit être le plus court possible pour éviter la présence d'obstacles.
- Brancher le tube haute-pression de 9,5 mm au raccord de renvoi, en serrant à fond la bague et l'autre extrémité du circuit ou de l'embout de brumisation s'ils ne sont pas branchés. Si des fuites d'eau se produisent, ne pas utiliser la machine et contacter le fournisseur ou bien un centre d'assistance.

Procédure électrique

- Vérifier que la section des câbles de la machine, leur état et leur charge sont adaptés à la puissance absorbée par l'appareil et qui est mentionnée sur la plaque. Si l'appareil est dépourvu de plaque mentionnant ces données techniques, il ne doit pas être mis en marche. Protéger le câble d'alimentation en utilisant des dispositifs magnétothermiques coordonnés au dispositif de protection de la machine. Les données sont visibles sur le dispositif.
- Le raccordement au réseau électrique doit être effectué au moyen de prises conformes à la norme IEC 309 et, de préférence, sans utilisation de rallonges. Si la mise à la terre n'est pas réalisée correctement, cela crée un risque de décharge électrique. Si vous avez un doute, faites vérifier la prise par un électricien professionnel. Ne modifiez pas la fiche de série fournie avec la machine. En cas de non respect de cette recommandation, vous n'aurez plus la possibilité d'invoquer la responsabilité du fabricant et vous ne pourrez plus bénéficier de la garantie de l'appareil. Si la fiche ne rentre pas dans la prise n'utilisez pas d'adaptateur. Faites changer la prise par un électricien.
- La sécurité électrique de l'appareil est obtenue lorsque ce dernier est branché de manière correcte à un équipement de terre efficace et présente un dispositif d'arrêt automatique de l'alimentation dont les caractéristiques sont telles qu'il garantit une tension de contact qui n'excède pas 25V. Il est nécessaire qu'un interrupteur différentiel soit monté en amont de la connexion électrique, cet interrupteur devant avoir une sensibilité de ≤ 30 mA en classe A.
- Si les caractéristiques du courant électrique de votre installation correspondent à celles mentionnées sur la plaque fixée sur la pompe, vous pouvez insérer la fiche. Si l'utilisation de rallonges s'avérait nécessaire, il conviendrait de suivre impérativement les indications suivantes : utiliser absolument un modèle à enrouleur homologué TUV/VDE/OVE/IMQ/UL d'indice de protection IPX4. Le câble doit être totalement déroulé car dans le cas contraire un phénomène de surchauffe pourrait se produire et le faire fondre. Le câble enroulé peut entraîner des pertes de tension et interrompre le fonctionnement de l'appareil par augmentation de la résistance. La section du câble doit correspondre aux indications figurant sur le tableau ci-dessous.

Volts	Lg rallonge	Section câble
230/240	0 à 15m	1,5mm ²
230/240	15 à 30m	2,5mm ²



Risque de blessures !

L'utilisation d'une rallonge non adaptée peut provoquer un incendie, et donc des blessures à tout être vivants présents dans le local.

Phases de mise en marche/arrêt

- Ouvrir le robinet d'alimentation d'eau.
 - Appuyer sur l'interrupteur de mise en marche ON/I
 - Vérifier le bon fonctionnement de l'installation
-
- Mettre l'interrupteur en position arrêt OFF/0
 - Fermer le robinet d'alimentation d'eau
 - Attendre que la pression du circuit soit sur 0.



Information

La machine neuve nécessite le rodage du groupe moteur/pompe. Ce rodage consiste à faire tourner la machine pendant 1 heure puis attendre 1h pour que le système refroidisse. Effectuer cette opération 4 à 5 fois.



Danger d'électrocution

Avant de réaliser les branchements électriques, mettre l'interrupteur général sur position OFF et s'assurer que les caractéristiques figurantes sur la plaque correspondent à celles du réseau de distribution de l'électricité.

Exemples d'installations

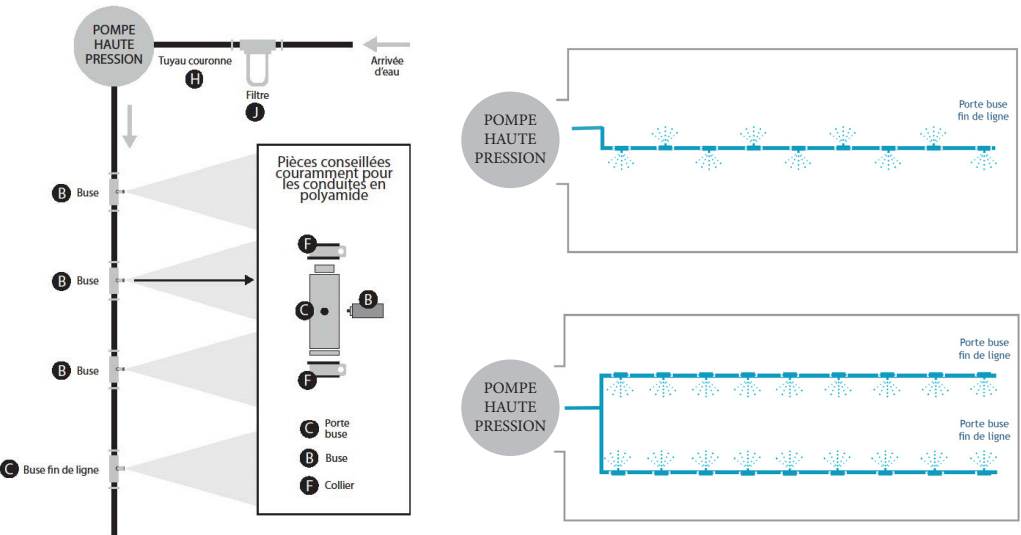

Réglage du timer



1. Appuyer (une impulsion) sur la touche P ; la minuterie affichera la première durée <t1> et la LED <SET> s'allumera.
2. Relâcher P : la valeur posée s'affichera.
3. Au moyen des flèches, déterminer la valeur désirée (qui s'exprime normalement en secondes).
4. Pour quitter la programmation attendre 10 secondes ou bien appuyer sur la touche U.

Détermination des temps <ST1> ; <ST2> et <ST3> :

<ST1> représente la durée de PAUSE et il peut être déterminé librement.

<ST2> représente la durée de FONCTIONNEMENT et peut être déterminé librement.

<ST3> représente la durée de CHARGEMENT DE LA CONDUITE et doit être déterminé en tenant compte de plusieurs facteurs au nombre desquels on peut citer : portée de la pompe, longueur de la conduite.

Il faut également tenir compte des durées <ST1> et <ST2>. Nous vous conseillons de choisir une durée comprise entre 1 et 3 secondes pour la majeure partie des équipements. Le réglage de ce paramètre est fondamental pour le fonctionnement correct de la minuterie.

Attention à la programmation de la minuterie : la durée <ST3> est fixée par différence à la durée <ST1>.

Ainsi si <ST1> est fixé à 10 secondes et si l'on souhaite avoir une durée de chargement de la conduite de 2 secondes, <ST3> sera affecté de la valeur 8 (secondes).

La valeur de <ST3> ne peut pas être supérieure à celle de <ST1>.

Pour activer ou désactiver le fonctionnement de la minuterie de la machine vous devez appuyer sur la touche U.

Une fois la machine éteinte, il faut toujours la faire redémarrer minuterie désactivée.

Ainsi on rétablira la pression correcte à l'installation.

Procédure de réinitialisation usine :

1. Appuyer pendant 7 secondes sur la touche P ; la fonction ST1 apparaît.
2. Avec la flèche du haut, aller sur la fonction «tedt».
3. Appuyer sur la touche P et changer la valeur par 3 à l'aide de la flèche du haut.
4. Appuyer sur la touche P pour revenir sur la fonction «tedt».
5. Avec la flèche du haut, aller sur la fonction «fcnt».
6. Appuyer sur la touche P et changer la valeur à dn à l'aide de la flèche du haut.
7. Appuyer sur la touche P pour revenir à la fonction «fcnt».
8. Avec la flèche du haut, aller sur la fonction «fo2t».
9. Appuyer sur la touche P et changer la valeur par 4 à l'aide de la flèche du haut.
10. Appuyer sur P pour revenir à la fonction «fo2t».
11. Avec la flèche du haut, aller sur la fonction «fo1t».
12. Appuyer sur la touche P et changer la valeur par 3 à l'aide de la flèche du haut.
13. Appuyer sur P pour revenir à la fonction «fo1t».
14. Avec la flèche du haut, aller sur la fonction «ifct».
15. Appuyer sur la touche P et changer la valeur par 1 à l'aide de la flèche du bas.
16. Appuyer sur P pour revenir à la fonction «ifct».
17. Avec la flèche du haut, aller sur la fonction «sst2».
18. Appuyer sur la touche P et changer la valeur par 4 à l'aide de la flèche du haut.
19. Appuyer sur P pour revenir à la fonction «sst2».
20. Avec la flèche du haut, aller sur la fonction «sst1».
21. Appuyer sur la touche P et changer la valeur par 3 à l'aide de la flèche du haut.
22. Appuyer sur P pour revenir à la fonction «sst1».
23. Appuyer sur la touche U pour quitter le mode de paramétrage.

Entretiens et mesures de dépannage

Entretien



Risque de blessures !

Des réparations mal effectuées peuvent conduire à un fonctionnement non sécurisé de l'appareil.

Avant tout entretien, veiller à éteindre et débrancher l'appareil !

- Avant de conduire tout entretien sur l'appareil, veuillez éteindre le produit et débrancher la prise secteur. A la suite de cela, fermer le robinet d'alimentation d'eau et évacuer la pression résiduelle.
- Uniquement les tâches d'entretien et de dépannage décrites dans cette notice peuvent être effectuées. Toute autre tâche nécessite l'accord du fabricant et doit être effectuée par un spécialiste.
- Utiliser uniquement des pièces de rechange d'origine. Uniquement ces pièces de rechange sont conçues et adaptées à l'appareil. L'utilisation d'autres pièces de rechange conduirait non seulement à une annulation de la garantie mais pourrait également vous mettre en danger et mettre en danger votre environnement.
- Vérifier régulièrement le niveau d'huile qui devra toujours être au-dessus de l'encoche du dispositif de contrôle (pour les modèles munis de jauge d'huile). Le changement d'huile doit la première fois s'effectuer au bout de 50 heures de fonctionnement, puis ensuite, toutes les 250 heures. Utiliser une huile de type ISO VG100. Pour vérifier le niveau d'huile il faut dévisser le bouchon d'huile et s'assurer que le niveau est situé au-dessus de l'encoche inférieure. Si la quantité d'huile est insuffisante, vous ne devez pas mettre en marche la machine.
- Ne pas laisser la pompe exposée à des températures trop basses à cause du gel. Le maintien à des températures inférieures à 0° C peut entraîner des dommages ou casser la pompe et les conduites, aussi faut-il totalement vider la machine. A l'inverse, des températures trop élevées peuvent provoquer un phénomène de surchauffe du moteur lorsque la machine est en marche.
- L'arrêt prolongé de la pompe peut entraîner la formation de sédiments calcaires qui sont susceptibles de rendre plus compliquée la mise en marche instantanée du moteur électrique. Dans ce cas il convient d'éviter des absorptions anormales de courant qui se traduisent par des baisses de tension. Nous conseillons, avant de mettre en marche le moteur, de secouer l'arbre moteur au moyen d'un tournevis (Important : cette opération doit être réalisée lorsque la machine n'est pas branchée sur le courant électrique). Ces manœuvres vous permettront de contrôler la cause du blocage (si il est causé par le gel, des impuretés ou autres) et donc d'agir en conséquence. En cas de stockage et d'inactivités prolongées, nettoyer la pompe à l'eau déminéralisée.
- Remplacer la conduite d'eau à haute pression au bout de 2 ans de fonctionnement de la machine. Sur la nouvelle conduite la valeur de pression maximum autorisée et le nom du fabricant ou bien la marque de ce fabricant doivent être imprimés. Vérifier avant la première utilisation que les valeurs de pression de la nouvelle conduite correspondent à celles de l'appareil.
- Nettoyer régulièrement les buses. Le fonctionnement parfait des buses est une condition essentielle pour le fonctionnement correct de l'électropompe et de l'installation en général. Détritus, résidus et incrustations pourraient obstruer la buse, entraînant le dysfonctionnement de l'ensemble du système, provoquant chutes de pression, fuites d'eau et émission de jets irréguliers. Si la buse est bouchée, il sera nécessaire de la nettoyer démontée en immergeant uniquement la tête de la buse (en ayant enlevé les joints) dans une solution anticalcaire pendant quelques heures. Après avoir remonté la buse, s'assurer que le jet est régulier. Si le jet d'eau continue à être irrégulier alors que la buse est bien propre, il faudra procéder à son remplacement. La buse doit être remplacée par une buse identique à celle installée à l'origine. S'adresser au service d'assistance si vous avez le moindre doute.

Mesures de dépannage

Dans de nombreux cas, de petites pannes peuvent mener à un dysfonctionnement. Selon le problème, vous pourrez être amené à le solutionner vous même. Veuillez consulter le tableau suivant avant de contacter votre revendeur local. Cela pourrait vous faire économiser du temps et de l'argent.

Erreur/Panne	Cause	Correction
La pompe fonctionne mais n'atteint pas la pression désirée	La pompe aspire de l'air	Nettoyer ou remplacer la soupape de conduite fine
	Soupapes d'aspiration/expulsion usées ou sales	Nettoyer ou remplacer
	Buses non conformes ou usées	Vérifier et/ou remplacer
	Joints usés	Vérifier et/ou remplacer
	Filtre d'aspiration bouché	Nettoyer ou remplacer
	Soupapes non réglées	Régler la/les soupapes
Variation irrégulières de la pression	Soupapes d'aspiration/expulsion usées/sales ou bouchées	Vérifier/nettoyer ou remplacer
	Aspiration d'air	Vérifier les conduits d'aspiration
	Joints usés	Vérifier et/ou remplacer
Chute de pression	Buse(s) usée(s)	Vérifier et/ou remplacer
	Soupapes d'aspiration/expulsion usées/sales ou bouchées	Vérifier/nettoyer ou remplacer
	Embout de la soupape de régulation usé ou bouché	Vérifier et/ou remplacer
	Joints usés	Vérifier et/ou remplacer
Bruit	Aspiration d'air	Vérifier les conduits d'aspiration
	Soupapes d'aspiration/expulsion usées/sales ou bouchées	Vérifier/nettoyer ou remplacer
	Coussinets usés	Vérifier et/ou remplacer
Présence d'eau dans l'huile	Bagues d'étanchéité eau/huile usées	Vérifier et/ou remplacer
	Joints usés	Remplacer
	O.R d'étanchéité usés	Remplacer
Fuite d'huile	Bagues d'étanchéité huile usées	Remplacer
Le moteur ne démarre pas	La fiche n'est pas bien insérée	Vérifier la fiche du câble et l'interrupteur
	Absence de courant	Vérifier la fiche du câble et l'interrupteur
Le moteur vrombit mais ne démarre pas	La tension n'atteint pas la puissance nécessaire	Vérifier que l'installation électrique soit conforme
	Section de rallonge électrique non conforme	Remplacer la rallonge

Stockage

En cas de risque de gel, démontez l'appareil et les accessoires, nettoyez-les et stockez-les dans un endroit à l'abri du gel.



Risque d'endommagement de l'appareil !

Le gel peut endommager l'appareil et ses accessoires car ils contiennent du liquide en permanence.

Démontage et stockage

1. Éteindre l'appareil, débranchez la prise secteur.
2. Vider le conduit d'aspiration et le filtre.
3. Débrancher la ligne de brumisation de la pompe.
4. Stocker l'appareil dans une pièce avec une température comprise entre 5 et 30 °C.

Mise hors service

Mise hors service de l'appareil

Les appareils comportant une étiquette avec le symbole de droite ne doivent pas être jetés avec les ordures ménagères. Vous devez jeter vos vieux équipements électriques et électroniques séparément.

Veuillez contacter l'autorité locale et vous renseigner sur l'élimination conforme aux réglementations locales.

En le séparant de vos déchets, vous participez au recyclage de votre vieil équipement ou à une autre forme de réutilisation. Vous aiderez ainsi à éviter que des matériaux dangereux se retrouvent dans l'environnement.



Recyclage de l'emballage

L'emballage est composé de cartons et de plastiques pouvant être recyclés.

Il est interdit de jeter vos déchets sur la voie publique.

- Mettez ces matériaux au recyclage.

Garantie

Les produits sont conçus selon des normes de qualité très strictes.

Une garantie (durée à confirmer avec votre distributeur) s'applique à tous les défauts matériels et de fabrication éventuels.

Pour que la garantie soit valable, les conditions suivantes doivent être remplies :

- La date d'achat peut être prouvée par un reçu.
- L'appareil a été manipulé de manière adéquate et en respectant les instructions du mode d'emploi.
- Aucun dommage causé par des facteurs externes ou des corps étrangers comme du sable ou des pierres n'est visible.
- Il n'y a eu aucun essai de réparation, ni par le client, ni par un tiers.

Les défauts dus à l'usure ne seront pas pris en charge par la garantie. Cela concerne notamment les interrupteurs, les disjoncteurs, les turbines et les garnitures mécaniques.

Une intervention sous garantie ne prolonge pas la durée initiale de la garantie contractuelle.

En cas de recours à la garantie, adressez-vous à votre revendeur ou au service après-vente agréé le plus proche munis de votre preuve d'achat.

Déclaration de conformité

Nous certifions par la présente que le produit décrit ci-dessus répond de par sa conception et son type de construction ainsi que de par la version que nous avons mise sur le marché aux prescriptions fondamentales stipulées en matière de sécurité et d'hygiène par les directives européennes et aux normes ci-dessous. Toute modification apportée à la machine sans notre accord rend cette déclaration invalide.

Directives européennes :

- 2006/42/CE Directive des machines
- 2014/35/UE Directive de basse tension
- 2014/30/EU Directive de compatibilité électromagnétique

Normes harmonisées appliquées :

- EN 292-2
- EN 60335-2-79
- EN 61100-3-2
- EN 60555-3
- EN 55014
- EN 55104



Léopold Chesnel
Responsable production et Supply Chain



