

Tischwaage 30 kg

Balance de table 30 kg

Bench scale 30 kg

Bilancia da cucina 30 kg

DE Bedienungsanleitung

FR Mode d'emploi

EN Instructions for use

IT Istruzioni per l'uso

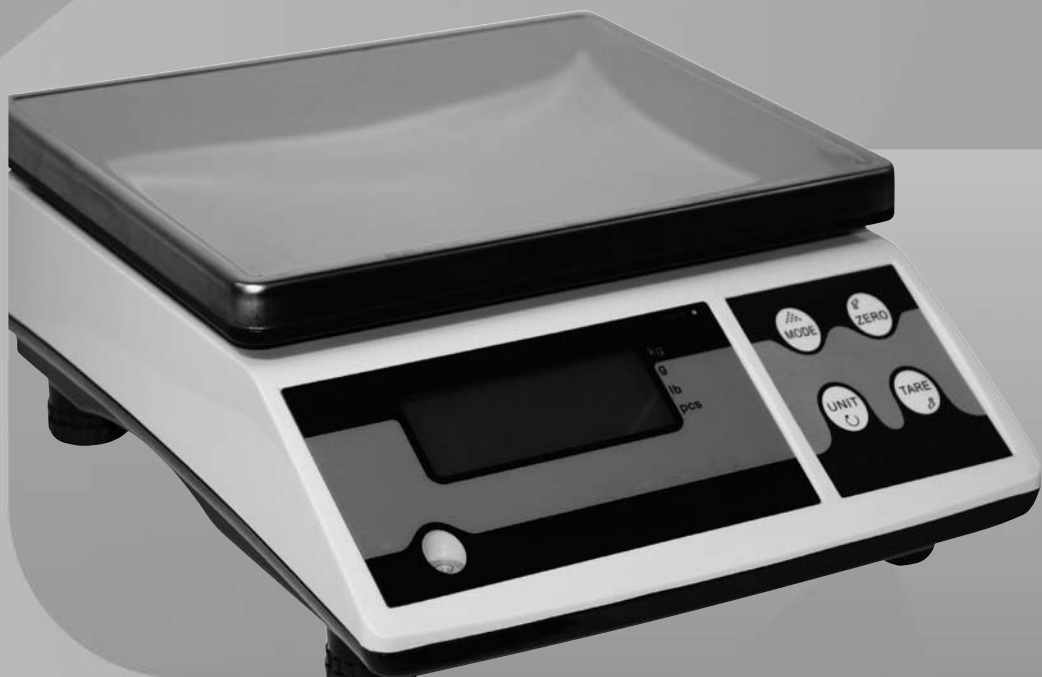

KERBL



INHALT

1.0 SICHERHEITSHINWEISE UND INBETRIEBNAHME	2
2.0 PRODUKTDATEN	3
3.0 DISPLAY UND TASTENFUNKTIONEN	4
4.0 BEDIENUNG	5
5.0 WARNANZEIGEN	6
6.0 EINSTELLUNGEN IM SETUP-MODUS.....	7
7.0 ANHANG	9

1.0 SICHERHEITSHINWEISE UND INBETRIEBNAHME

SICHERHEITSHINWEISE

- 1.1 Stellen Sie den Lademodus aus, wenn Sie keine Nickel-Wasserstoffbatterien oder Bleibatterien verwenden.
- 1.2 Setzen Sie die Waage keiner direkten Sonneneinstrahlung aus. Dies kann zu falschen Messergebnissen und Fehlfunktionen führen.
- 1.3 Verwenden Sie keine Batterien unterschiedlichen Typs oder Ablaufdatums. Tauschen Sie immer alle Batterien gleichzeitig aus.
- 1.4 Entnehmen Sie alle Batterien aus dem Batteriefach, wenn die Waage über einen längeren Zeitraum nicht benutzt wird. Dadurch können Sie ein Auslaufen der Batterien und mögliche Schäden an Ihrem Gerät vermeiden.
- 1.5 Überladen Sie die Waage nicht und lassen Sie keine Gegenstände auf die Wiegeplattform fallen.
- 1.6 Stellen Sie sicher, dass keine Flüssigkeiten in die Waage gelangen. Die Waage ist nicht wasserdicht! Flüssigkeiten können das Gehäuse und die elektronischen Bauteile im Inneren der Waage beschädigen.
- 1.7 Externe elektrostatische Einflüsse können das Messergebnis beeinflussen. Vermeiden Sie die Nähe des Gerätes zu elektrostatisch aufgeladenen Materialien oder verwenden Sie ein Antistatikmittel für die Ober- und Unterfläche der Wiegeschale sowie für den oberen Teil des Gehäuses.

INBETRIEBNAHME

- 1.1 Stellen Sie die Waage auf einen stabilen und ebenen Untergrund. Richten Sie danach die Waage durch entsprechende Anpassung der FüÙe so aus, dass sich die Luftblase der Libelle genau in der Mitte befindet.
- 1.2 Setzen Sie die Waage keiner direkten Sonneneinstrahlung oder Zugluft aus, da dies zu Fehlfunktionen führen kann.
- 1.3 Verwenden Sie zur Vermeidung von Störungen bei der Verkabelung nur die zugehörige Anschlusseinheit.
- 1.4 Schalten Sie die Waage ohne Gewicht auf der Wiegeplattform ein.
- 1.5 Für beste Messergebnisse legen Sie das zu wiegende Gut in die Mitte der Wiegeplattform. Überschreiten Sie die maximale Tragkraft der Waage nicht. Dies kann die Wägezelle Ihres Gerätes beschädigen.
- 1.6 Zum Erreichen einer optimalen Gewichtsangabe wird eine Anlaufphase der Waage von etwa 5 Minuten empfohlen.

1.7 Vor dem ersten Wiegevorgang oder nach einem Standortwechsel der Waage kann eine neuerliche Kalibrierung des Gerätes erforderlich sein.

1.8 Tauschen Sie die Batterien aus, sobald am Display das Batteriesymbol  erscheint.

2.0 PRODUKTDATEN

Modell	Tragkraft	Wiegeskala
29923	30 kg	1 g
Messgenauigkeit	III	
Eichwert	e = 10 g	
Wiegeplattform	218 x 260 mm	
Netto-, Bruttogewicht	4.62kg/4.40 kg	
Display	6-stellige Anzeige / 25 mm LCD	
Umgebungstemperatur	-10°C – +50°C	
Energieversorgung	DC 6 V 4 Ah Akku	
	Ladegerät 12 V / 500 mA	

Dimension(mm):

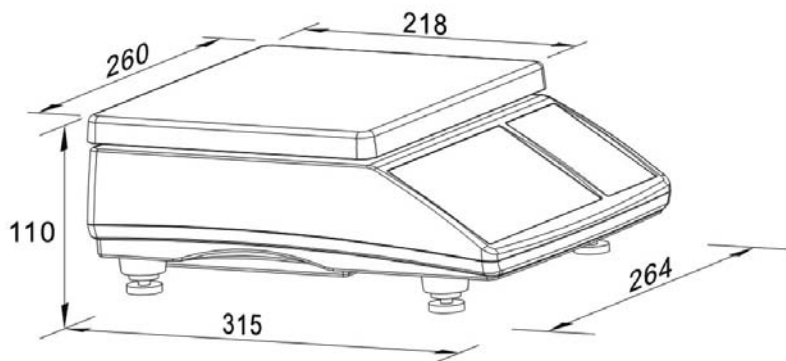

3.0 DISPLAY UND TASTENFUNKTIONEN

LCD display

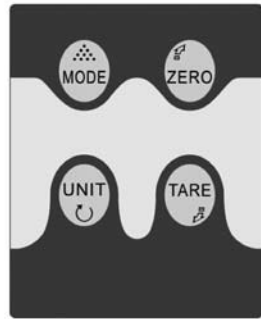

Hinweiszeichen: Stabil Null Tara Batterie schwach

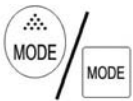

MODE / MODUS

Im Wiegemodus Taste zum Umschalten zwischen Wiegemodus und Zählmodus. Im Setup-Modus Taste zum Wechseln zwischen den Auswahlparametern.



ZERO / NULL

Im Wiegemodus Taste zum Stellen der Anzeige auf null. Im Zählmodus Taste für die Additionsfunktion.

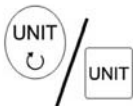

UNIT / EINHEIT

Im Wiegemodus Taste zum Umschalten der Gewichteinheit.



TARE / TARA

Im Wiegemodus Taste für die Tara-Funktion. Im Zählmodus Taste für die Subtraktionsfunktion.

Die Punkte „4.7“, sowie „6.3“ bis einschließlich „7.2“ sind für dieses Waagenmodell #29923 ausgeschlossen!

4.0 BEDIENUNG

4.1 Einschalten



Schalten Sie das Gerät und die automatische Prüffunktion stufenweise von 0 bis 9 ein. Auf der Anzeige erscheint für 2 Sekunden der Energieversorgungsstatus, danach wird in den Wiegemodus gewechselt.

4.2 Nullstellung

Falls vor dem Wiegen der Anzeigewert nicht auf null gestellt ist, drücken Sie die Taste **ZERO**. Auf der Anzeige erscheint „0“. Hinweis: Der Nullstellbereich beträgt 4 % der maximalen Wägekapazität.

4.3 Auswahl der Gewichtseinheit

Drücken Sie zur Einstellung der gewünschten Gewichtseinheit die Taste **UNITS** im Wiegemodus.

4.4 Tara-Funktion

Stellen Sie das leere Behältnis auf die Wiegeschale und drücken Sie die Taste **TARE**. Am Display erscheint die Anzeige für die Tara-Funktion.

- Nach Entfernen des Leergefäßes zeigt die Anzeige einen Minuswert.
- Durch Drücken der Taste **TARE** erscheint in der Anzeige der Wert "0" und erlischt danach.

4.5 Zählfunktion (nur in der Einheit „kg“ möglich)

- Wählen Sie im Wiegemodus ein Mustergewicht aus. Durch Drücken der Taste **MODE** wechseln Sie in den Zählmodus. Am Display erscheint die Musterstückzahl.
- Drücken Sie die Taste **ZERO**, um die Stückzahl zu erhöhen oder die Taste **TARE**, um die Stückzahl zu reduzieren. Mit jedem Tastendruck wird die Stückzahl in Zehnerschritten erhöht bzw. reduziert. Wenn Sie die Taste für eine Sekunde gedrückt halten, wird die Stückzahl stufenweise angepasst.
- Durch Bestätigen der Angaben für das Mustergewicht und Drücken der Taste **MODE** gelangen Sie in den Zählmodus. Nun erscheint auf der Anzeige die tatsächliche Stückzahl des Mustergewichts.
- Drücken Sie die Taste **MODE**, um wieder in den Wiegemodus zu wechseln.

4.6 Zählfunktion mit leerem Behälter (nur in der Einheit „kg“ möglich)

- Bevor Sie die Waage einschalten, stellen Sie den leeren Behälter auf das Display und halten Sie die Taste **ZERO** gedrückt, erst dann schalten Sie die Waage ein.
- Wählen Sie im Wiegemodus ein Mustergewicht aus. Durch Drücken der Taste **MODE** wechseln Sie in den Zählmodus. Am Display erscheint die Musterstückzahl.
- Drücken Sie die Taste **ZERO**, um die Stückzahl zu erhöhen oder die Taste **TARE**, um die Stückzahl zu reduzieren. Mit jedem Tastendruck wird die Stückzahl in Zehnerschritten erhöht bzw. reduziert. Wenn Sie die Taste für eine Sekunde gedrückt halten, wird die Stückzahl stufenweise angepasst.
- Durch Bestätigen der Angaben für das Mustergewicht und Drücken der Taste **MODE** gelangen Sie in den Zählmodus. Nun erscheint auf der Anzeige die tatsächliche Stückzahl des Mustergewichts.
- Drücken Sie die Taste **MODE**, um wieder in den Wiegemodus zu wechseln.

4.7 Serielle Schnittstellenkommunikation (optional)

Für die Datenübertragung an der seriellen Schnittstelle stehen vier Kommunikationsarten zur Auswahl:

- Kontinuierliche Datenübertragung: Keine Annahme von Tastenbefehlen; Übertragung der Daten alle 0,3 Sekunden im Wiegemodus.
- Datenübertragung auf Abruf: PC übermittelt Abfrage- und Nullstellbefehle, die Waage nimmt die Befehle entgegen und übermittelt die entsprechenden Daten.
- Datenübertragung bei stabilem Wägestatus: Keine Annahme von Befehlen; Datenübertragung nur im stabilen Wägestatus.
- Druckmodus: Übertragungsart entspricht Modus 3 (Punkt c) jedoch mit unterschiedlichem Übertragungsformat. Details siehe Punkt 6.3 Kommunikationsschnittstelle.

5.0 WARNANZEIGEN

5.1 Überlastwarnung

----- Wenn die Höchstlast der Wiegeplattform überschritten wurde, ertönt ein Signalton und im Display erscheint die Aufforderung, zur Entfernung des Überlastgewichts.

5.2 Niedriglastwarnung

AdL --- Wenn Probleme bei der Lasterfassung auftreten, ertönt ein Signalton und im Display erscheint eine entsprechende Anzeige.

5.3 Stückzahlwarnung

C-Lo-- Wenn die Waage im Zählmodus eine negative Stückzahl berechnet oder die Zahl über 1000000 Stück liegt, erscheint eine entsprechende Anzeige im Display.

C-ouEr

5.4 Schwache Batterieleistung

Wenn das Batteriesymbol für eine schwache Energieversorgung erscheint, muss die Waage über einen Zeitraum von 12 Stunden aufgeladen werden. Während des Wiederaufladens blinkt das Anzeigesymbol. Sobald das Gerät vollständig aufgeladen ist, erlischt das Anzeigesymbol.

5.5 Ladezustandsanzeige

Während des Aufladens leuchtet die Ladeanzeige rot, nach beendetem Ladevorgang leuchtet die Ladeanzeige grün.

6.0 EINSTELLUNGEN IM SETUP-MODUS

Um in den Setup-Modus zu gelangen, halten Sie die Taste **TARE** gedrückt und schalten Sie die Waage ein. In der Anzeige erscheint die Parameterauswahl. Um zur Auswahl zu gelangen, drücken Sie die Taste **MODE**.

6.1 Gewichteinheit

Mit diesem Parameter können Sie die gewünschte Gewichteinheit auswählen. Die Waage kann die Gewichteinheit nicht anzeigen, wenn der entsprechende Anzeigeparameter ausgeschaltet wurde. Durch Drücken von **UNITS** können Sie die jeweilige Gewichteinheit auswählen und mit **TARE** die Einheitenanzeige aktivieren oder deaktivieren. Detailangaben:

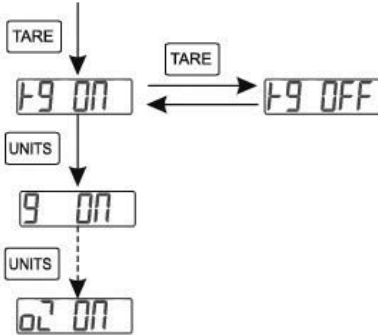

6.2 LCD-Hintergrundbeleuchtung

Mit diesem Parameter können Sie die gewünschte Display-Beleuchtung auswählen. Wenn auf der Anzeige "bl 2" erscheint, drücken Sie zur Einstellung der Hintergrundbeleuchtung die Taste **ZERO**.

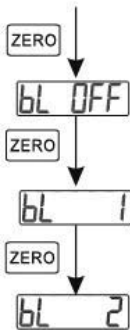

6.3 Kommunikationsschnittstelle

Die Einstellmöglichkeiten für die Kommunikationsschnittstelle umfassen den Sendemodus sowie die Adress- und BPS-Auswahl. Details zu den Protokollen finden Sie im Anhang unter Punkt 7.1 Kommunikationsprotokolle.

Kommunikationsmodus

Mit diesem Parameter können Sie die Kommunikationsart festlegen. Es stehen vier Übertragungsmöglichkeiten zur Auswahl: Kontinuierliche Datenübertragung, Datenübertragung auf Abruf, Datenübertragung

bei stabilem Wägestatus und Druckmodus.

Durch Drücken von **ZERO** können Sie den jeweiligen Modus auswählen und mit **UNITS** zur Auswahl der Indikatoradresse-Einstellungen gelangen. Einstellung der Einheit durch Drücken von **MODE**.
Detailangaben:

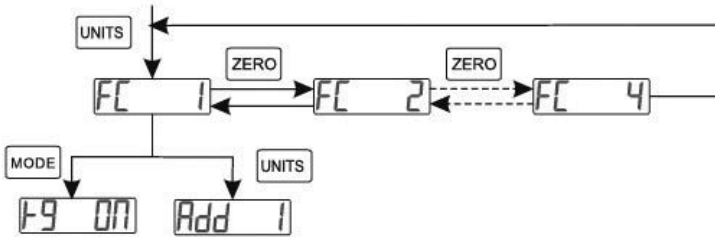

6.4 Indikatoradresse

Mit diesem Parameter können Sie die jeweilige Indikatoradresse auswählen. In den Kommunikationsprotokollen befindet sich ein Indikatoradresse-Datensatz. Die verschiedenen Indikatoren können anhand der jeweiligen Adresse unterschieden werden. Der Auswahlbereich reicht von 1-25. Details zu den Protokollen finden Sie im Anhang unter Punkt 5.1 Kommunikationsprotokolle. Durch Drücken von **ZERO** können Sie eine Adresse auswählen und mit **UNITS** zur Auswahl der BPS-Einstellungen gelangen. Einstellung der Einheit durch Drücken von **MODE**. Detailangaben:

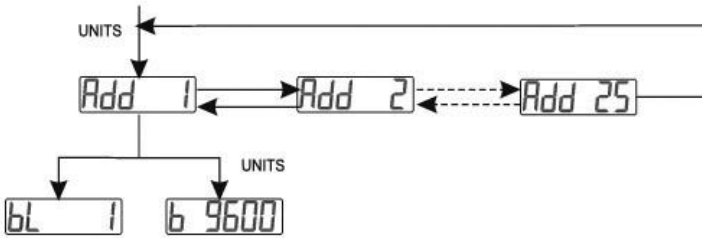

6.5 Bits pro Sekunde (BPS)

Mit diesem Parameter können Sie die BPS-Einstellungen vornehmen. Wenn die BPS-Werte des Indikators und der Datenübertragungseinrichtung nicht übereinstimmen, kann keine ordentliche Kommunikation stattfinden. Durch Drücken von **ZERO** können Sie die BPS-Einstellungen vornehmen und mit **UNITS** zur Auswahl des Kommunikationsmodus gelangen. Einstellung der Einheit durch Drücken von **MODE**. Detailangaben:

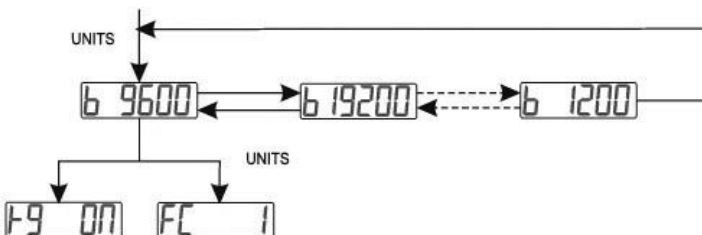

7.0 ANHANG

Die Waage verfügt über eine UART/RS-232 Datenschnittstelle, 10 Bit pro Frame.

Bit1	Bit2	Bit3	Bit4	Bit5	Bit6	Bit7	Bit8	Bit9	Bit10
------	------	------	------	------	------	------	------	------	-------

Bit1: Start Bit Bit2-Bit9: Data Bit Bit10: Stop Bit.

Format im Druckmodus (Modus 4):

Add: ANO.1 : Wägezeit

n/w: 0.00001 kg : Nettogewicht

Format im kontinuierlichen Datenübertragungsmodus (Modus 1):

Mit Ausnahme des Start Bits werden alle Daten im ASCII-Code übertragen.

Byte	Kommentar	Inhalt
1	Textanfang	02H(STX)
2	Indikatoradresse	A – Z
3	Stabilitätsstatus	0 stabil / 1 instabil
4	Data Sign	+/-
5 – 10	Data Sign	6 Byte (Von hoch bis niedrig)
11	Dezimale	Von rechts nach links (0-5)
12- 14	Unit Code	A – Z
15	Energie	0 normal / 1 Batterie schwach
16 – 17	XOR Checksumme	2 Byte A – Z
18	Textende	03 (ETX)

$XOR = 2 \oplus 3 \dots 15$

Hinweis: Die Checksumme von High-Half-Byte und Low-Half-Byte kleiner oder gleich 9, 30H addiert, wird als numerischer ASCII-Code übertragen.

Beispiel: Die Checksumme von High-Half ist 6, 30H addiert, ergibt 36H, das Ergebnis wird als 6 in ASCII-Codierung übertragen.

Die Checksumme von High-Half-Byte und Low-Half-Byte ist größer 9, 37H addiert, das Ergebnis wird als alphanumerischer ASCII-Code übertragen.

Beispiel: Die Checksumme von High-Half ist B, 37H addiert ergibt 42H, das Ergebnis wird als B in ASCII-Codierung übertragen.

7.2 Umrechnung der Gewichtseinheiten

(Die verwendeten Einheiten können bei unterschiedlichen Modellen variieren)

1 kg = 1000 g

1 lb = 453,59237 g

1 oz = 28,349523125 g

1 HL = 605 g

1 t (TOLA) (INDIEN) = 11,6638038 g

SOMMAIRE

1.0 PRECAUTIONS ET PREPARATION	10
2.0 SPECIFICATIONS	11
3.0 DESCRIPTION DE L'ECRAN ET DES TOUCHES	12
4.0 MODE D'EMPLOI	13
5.0 FONCTION D'ALARME	14
6.0 INSTRUCTIONS DE CONFIGURATION.....	15
7.0 ANNEXES.....	17

1.0 PRECAUTIONS ET PREPARATION

ATTENTION

- 1.1 Désactiver le mode de charge si la batterie d'hydrogène avec pile accessoire au nickel ou à l'acide de plomb n'est pas utilisée.
- 1.2 Eviter d'exposer la balance à la lumière directe du soleil, cela pourrait nuire à ses performances ou générer des dysfonctionnements.
- 1.3 Ne pas mélanger différents types de piles. Toujours remplacer toutes les piles en même temps.
- 1.4 Si la balance n'est pas utilisée pendant une durée prolongée, retirer les piles du compartiment à piles pour éviter les fuites qui peuvent endommager l'instrument.
- 1.5 Eviter de surcharger la balance ou de laisser tomber des objets sur le plateau, ce qui pourrait endommager la balance.
- 1.6 Ne pas renverser de liquides sur la balance, car elle n'est pas étanche. Les liquides peuvent endommager le boîtier et pénétrer à l'intérieur de l'appareil, où ils peuvent endommager le système électronique.
- 1.7 Les objets à charge électrostatique peuvent influencer les pesées. Si possible, éliminer la charge électrostatique des échantillons. Il est également possible d'enduire les côtés du plateau et le haut du boîtier avec un agent antistatique.

PREPARATION

- 1.1 Placer la balance sur un plan de table solide et plan, puis l'aligner à l'horizontale en réglant les pieds jusqu'à ce que la bulle du niveau à bulle soit centrée.
- 1.2 Eviter d'exposer la balance à la lumière directe du soleil ou aux courants d'air, cela pourrait nuire à ses performances ou générer des dysfonctionnements.
- 1.3 Utiliser une prise murale dédiée pour éviter les interférences avec d'autres câblages.
- 1.4 Activer la balance sans placer de charge sur le plateau.
- 1.5 Placer le poids au centre du plateau pour obtenir des résultats précis. S'assurer que le poids n'est pas supérieur à la capacité maximale, cela pourrait endommager la cellule de charge intégrée.
- 1.6 Nous recommandons de laisser chauffer la balance pendant 5 minutes avant de procéder à la pesée.
- 1.7 Un calibrage peut être nécessaire avant la pesée, ainsi que lors de la première installation ou d'un déplacement de la balance.
- 1.8 Remplacer la batterie dès que le pictogramme de batterie épuisée  s'affiche.

2.0 SPECIFICATIONS

Modèle	Capacité	Echelle (d)
29923	30 kg	1 g
Degré de précision	III	
Valeur de calibrage	e = 10 g	
Plateau	218×260mm	
Poids net / brut	4.62 kg / 4.40 kg	
Ecran	6 caractères / hauteur 25 mm LCD	
Température de service	-10 °C – +50 °C	
Alimentation électrique	Pile rechargeable 6 VCC 4 Ah	
	Chargeur 12V / 500 mA	

Dimension(mm):

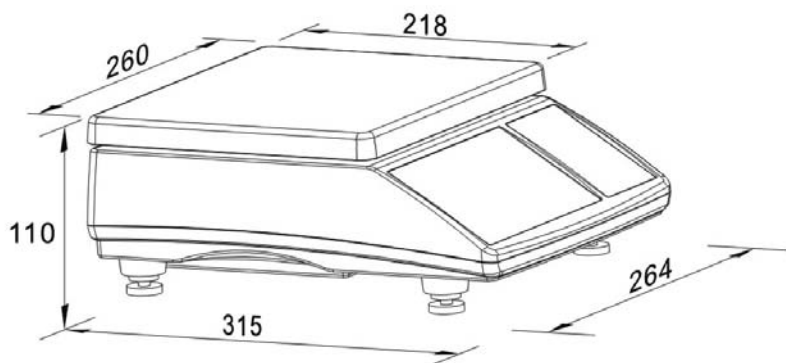

3.0 DESCRIPTION DE L'ECRAN ET DES TOUCHES

LCD display

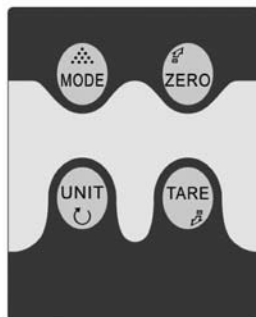

Pictogramme :  Stable  Zéro  Tare  Pile faible

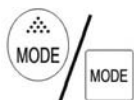

MODE

Commutation des fonctions de pesée et de comptage en mode pesée. En mode réglage, la sélection peut être commutée.

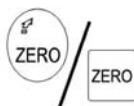

ZERO

Zéro en mode pesée, touche Ajouter en mode comptage.

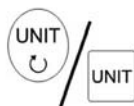

UNITE

Touche de commutation d'unité en mode pesée.



TARE

Touche de tarage en mode pesée. Touche de soustraction en mode comptage.

Point '4.7', '6.3' jusque '7.2' ne pas susceptible pour le modèle #29923!

4.0 MODE D'EMPLOI

4.1 Activation



Activer la balance puis la séquence d'autocontrôle de balance de 0 à 9. La tension s'affiche pendant 2 secondes avant de commuter en état de pesée.

4.2 Remise à zéro

Si la valeur de pesée n'est pas de zéro avant la pesée, appuyer sur [ZERO] pour que 0 s'affiche. Remarque : la plage de zéro est de 4 % de la capacité maximale.

4.3 Sélection d'unités

Sélectionner l'unité actuelle en mode pesée en appuyant sur la touche [UNIT].

4.4 Fonction de tarage

Placer le récipient sur le plateau, appuyer sur la touche [TARE] ; le témoin de tare s'allume à l'écran.

- a) Après retrait du récipient, le poids affiché est négatif.
- b) Appuyer sur [TARE] afin que le chiffre 0 s'affiche de nouveau.

4.5 Fonction de comptage (justement l'unité « kg » possible)

- a) En état de pesée, mettre en place un échantillon de poids (le poids doit être supérieur de 0,001 à la capacité maximale). Appuyer sur la touche [mode] pour commuter sur le réglage du mode comptage ; l'écran affiche alors la valeur de l'échantillon.
- b) Appuyer sur [zéro] pour ajouter la valeur de l'échantillon et sur [tare] pour soustraire la valeur. 10 pièces seront ajoutées ou soustraites à la fois. En maintenant la touche enfoncée pendant une seconde, la valeur commute sur les unités.
- c) Confirmer le poids de l'échantillon et appuyer sur [mode] pour revenir à l'état de comptage. L'écran affiche alors le poids actuel.
- d) Appuyer sur [mode] pour revenir à l'état de pesée.

4.6 Fonction TARE (uniquement possible avec l'unité « kg »)

- a) avant de mettre la balance en route, poser le plateau vide sur le display et rester appuyer sur la touche « ZERO » ; après seulement, vous pouvez mettre la balance en route
- b) choisir un poids modèle dans le mode de pesage. En appuyant sur la touche, vous modifiez ce mode de comptage. Un exemple de quantité apparaît sur le display
- c) Appuyer sur la touche pour augmenter ou réduire le chiffre. A chaque appui, l'unité augmente ou se réduit par dizaine. Si vous restez appuyer sur la touche pendant une seconde, la quantité s'adapte graduellement
- d) En confirmant les données pour le poids et en appuyant sur la touche, vous rentrez en mode comptage. Ensuite apparaît sur le display la réelle quantité
- e) Appuyer sur la touche pour revenir au mode initial

4.7 Communication par interfaces s rieelles (optionnel)

La communication de l'interface s rieelle comprend quatre modes.

- Transfert continu : ne re oit pas d'instructions et transmet les donn es toutes les 0,3 secondes en mode pes e.
- Transfert de r ponse : le PC transmet les instructions de demande et de mise   z ro, la balance r pond et transmet les donn es correspondantes.
- Transfert stable : ne re oit pas d'instructions et transmet les donn es d s que la pes e est stable.
- Mode impression : le mode est identique   3), mais le format de transfert est diff rent. S'applique   la connexion avec l'imprimante. La configuration d taill e figure sous 6.3 Configuration des interfaces de communication.

5.0 FONCTION D'ALARME

5.1 Alarme de surcharge

----- Lorsque la charge sur la plateforme est sup rieure   9 D, l'alarme retentit et l' cran l'affiche : le poids doit  tre retir  imm diatement du plateau.

5.2 Alarme de charge insuffisante

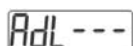
 D faillance de la cellule de charge : l'alarme retentit et l' cran l'affiche.

5.3 Alarme de comptage

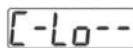
 En mode comptage, lorsque la valeur de la balance est n gative, ceci s'affiche   l' cran et lorsque la valeur est sup rieure   1 000 000  galement.



5.4 Alarme de pile faible

Lorsque le t moin de pile faible s'affiche, la balance doit  tre recharg e pendant 12 heures. Lorsque la balance recharge, le t moin clignote. Le t moin s' teint lorsque la charge est termin e.

5.5 T moin de charge

Lorsque la balance charge, le t moin de charge est rouge. Il devient vert lorsque la charge est termin e.

6.0 INSTRUCTIONS DE CONFIGURATION

Maintenir la touche [TARE] enfoncée et activer la balance pour ouvrir le mode réglage. La sélection des paramètres s'affiche. Appuyer sur la touche [Mode] pour procéder à la sélection.

6.1 Réglage des unités

Cette fonction sert à régler le mode d'unité. L'unité peut être affichée sur l'échelle si elle est désactivée par ce réglage en mode pesée. Appuyer pour sélectionner les unités, appuyer pour activer ou désactiver les unités. Les détails figurent ci-dessous :

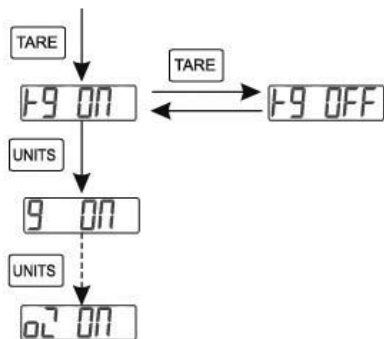

6.2 Réglage du rétro-éclairage

Cette fonction sert à régler le rétro-éclairage. Lorsque l'écran affiche bl 2, appuyer sur [ZERO] pour sélectionner le mode rétro-éclairage.

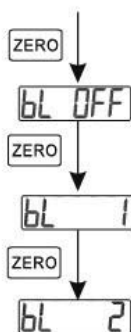

6.3 Réglage des interfaces de communication

Le réglage des interfaces de communication comprend le mode envoi, l'adresse et la sélection BPS. Se reporter à 7.1 Protocoles de communication dans l'annexe pour les détails des protocoles.

Mode de communication

Cette fonction sert à sélectionner le mode de communication. Quatre modes sont disponibles au choix : Mode de transfert continu, mode de transfert de réponse, mode de transfert stable et mode d'impression.

Appuyer pour sélectionner le mode, puis pour entrer la sélection de l'adresse d'indicateur. Appuyer pour entrer le réglage d'unité. Les détails figurent ci-dessous :

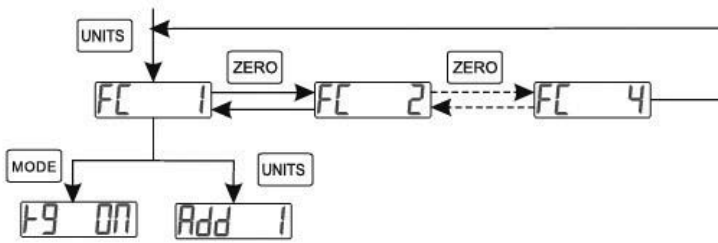

6.4 Sélection de l'adresse d'indicateur

Ce paramètre sert à sélectionner l'adresse d'indicateur. Les protocoles de communication contiennent des données pour l'adresse d'indicateur. Les différents indicateurs se différencient par leurs adresses. La plage de sélection s'étend de 1 à 25. Se reporter à 7.1 Protocoles d'interfaces de communication dans l'annexe pour les détails des protocoles. Appuyer pour sélectionner l'adresse ou pour entrer la sélection du BPS. Appuyer pour saisir le réglage d'unité. Les détails figurent ci-dessous :

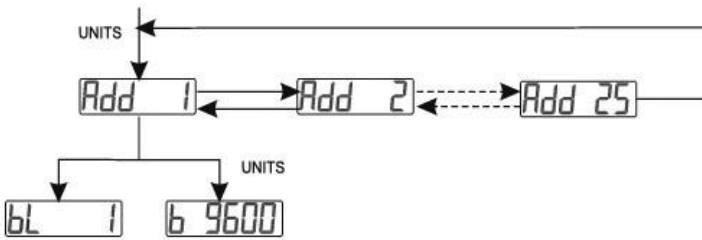

6.5 Sélection du BPS.

Ceci permet de sélectionner le BPS. Si les BPS de l'indicateur et des équipements de communication ne sont pas identiques, la communication ne fonctionne pas normalement. Appuyer pour sélectionner le BPS ou pour entrer la sélection du mode de communication. Appuyer pour saisir le réglage d'unité. Les détails figurent ci-dessous :

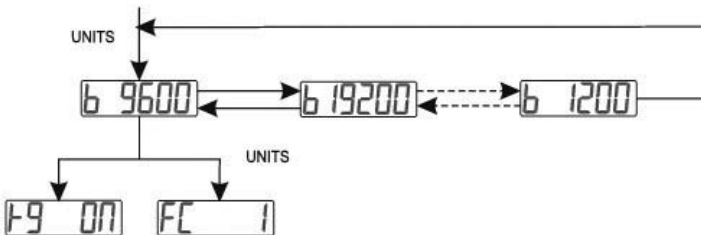

7.0 ANNEXES

La balance utilise un signal RS232, un cadre se compose de 10 bits.

Bit1	Bit2	Bit3	Bit4	Bit5	Bit6	Bit7	Bit8	Bit9	Bit10
------	------	------	------	------	------	------	------	------	-------

Bit 1 : Bit de démarrage Bits 2 – 9 : Bits de données Bit 10 : Bit de fin

Le format du mode d'impression (mode 4) se présente comme suit :

Ajouter : ANO.1 : Temps de pesée

p/n : 0.00001kg : Poids net

Le format du mode de transfert continu (mode 1) se présente comme suit :

Toutes les données correspondent au code ASCII, à l'exception du bit de démarrage.

Octet	Remarques	Contenus
1	Début du texte	02H(STX)
2	Indicateur Ajouter	A – Z
3	Etat stable	0 stable / 1 instable
4	Caractère de données	+/-
5 – 10	Caractère de données	6 octets (de High à Low)
11	Décimal	De droite à gauche (0-5)
12- 14	Code d'unité	A – Z
15	Alimentation	0 normale / 1 pile faible
16 – 17	Somme de contrôle XOR	2 octets A – Z
18	Fin du texte	03 (ETX)

XOR=2⊕ 3'''''' 15

Remarque : Somme de contrôle du demi octet High et du demi octet Low inférieur ou égal à 9, ajouter 30H, puis transfert de données en tant que chiffre en code ASCII.

Exemple : La somme de contrôle du demi bit High est 6, ajouter 30H, on obtient jusqu'à 36H, les données seront transférées comme 6 en code ASCII.

Somme de contrôle du demi octet High et du demi octet Low supérieur à 9, ajouter 37H, puis transfert de données en tant que caractère alphabétique en code ASCII.

Exemple : La somme de contrôle du demi bit High est B, ajouter 37H, on obtient jusqu'à 42H, les données seront transférées comme B en code ASCII.

7.2 Conversion d'unités (les unités utilisées peuvent varier en fonction des modèles)

1 kg = 1000 g

1 lb = 453.59237 g

1 oz = 28.349523125 g

1 HL = 605 g

1 t (TOLA) (INDE) = 11.6638038 g

CONTENTS

1.0 CAUTIONS AND PREPARATION	18
2.0 SPECIFICATIONS	19
3.0 DISPLAY AND KEY DESCRIPTION	20
4.0 OPERATION INSTRUCTION	21
5.0 ALARMING FUNCTION	22
6.0 SETTING INSTRUCTION	24
7.0 ATTACHMENT	25

1.0 CAUTIONS AND PREPARATION

CAUTION

- 1.1 Please turn off the charge mode if you do not use the hydrogens battery of nickel or lead-aid battery.
- 1.2 Avoid installing the balance in direct sunlight-this may cause poor performance or malfunctions.
- 1.3 Do not mix different type of batteries. Replace all the Batteries at the same time.
- 1.4 If the balance is not to be used for a long period of time, remove all batteries from the battery compartment to avoid leakage which may cause damage to the instrument.
- 1.5 Avoid overloading or dropping material onto the platform because that could damage the balance.
- 1.6 Do not spill liquids on the balance as it is not water-resistant. Liquids may damage the case and if it gets inside the balance it may cause damage to the electronics.
- 1.7 Material that has a static electric charge could influence the weighing. Discharge the static electricity of the samples, if possible. Another solution to the problem is to wipe both sides of the pan and the top of the case with an antistatic agent.

PREPARATION

- 1.1 Place your balance on a firm and level table, and then level the balance by adjusting the feet to center the bubble in the spirit level.
- 1.2 Avoid placing the balance in direct strong sunlight or draught that may cause poor performance or malfunctions.
- 1.3 Use the individual socket to avoid the interfere of other wirings.
- 1.4 Turn on the balance while there is no load on the pan.
- 1.5 Place the weight on the center of the pan for accurate weighing. Make sure the weight do not over the Max capacity as it could damage the load cell inside.
- 1.6 We suggest to warm-up the balance for 5 minutes for accurate weighing.
- 1.7 Calibration may be required before weighing or when the balance is initially installed or moved from a location
- 1.8 Please replace the battery when the low battery mark  comes.

2.0 SPECIFICATIONS

Modell	Capacity	Division
29923	30 kg	1 g
Accuracy Class	III	
Calibration value	e = 10 g	
Platform	218 x 260 mm	
Net-, Grossweight	4.62kg/4.40 kg	
Display	6-digit display / 25 mm LCD	
Temperature	-10°C – +50°C	
Source	DC 6 V 4 Ah Battery	
	Battery charger 12 V / 500 mA	

Dimension(mm):

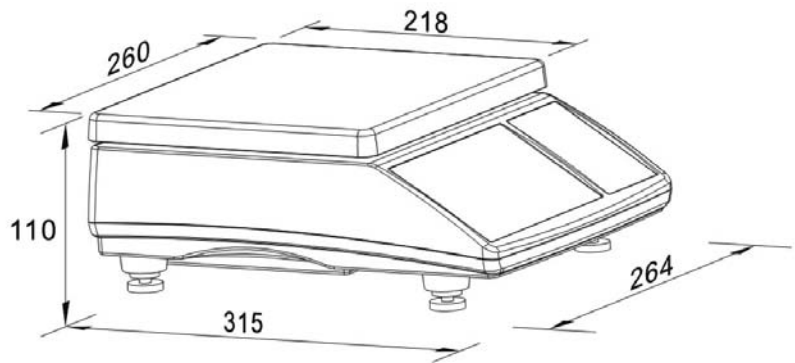

3.0 DISPLAY AND KEY DESCRIPTION

LCD display

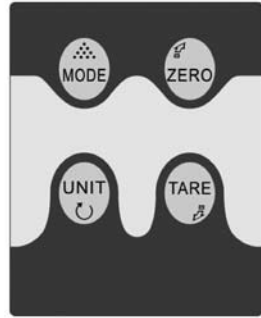

Indication sign: stable zero Tare low battery

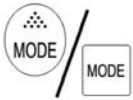

MODE

Shift weighing and counting function on weighing mode. In setting mode, it could shift the selection.

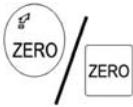

ZERO

Zero in weighing mode Add key in counting mode.

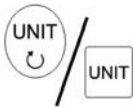

UNIT

Unit shift key in weighing mode



TARE

Tare key in weighing mode Reduce key in counting mode.

Point ,4.7' and ,6.3' till 7.2' are not suitable for this model #29923!

4.0 OPERATION INSTRUCTION

4.1 Power on

Turn on the power, and the scale auto-check from 0 to 9 sequentially. Then it will show voltage of



for 2 seconds and go to weighing status.

4.2 Zeroing

If the value of weighing is not zero (0 is not appears) before weighing, Press [ZERO], 0 will come.

Note: the zero range is 4% of max capacity.

4.3 Units Selection:

Select the current unit in the weighing mode by press [UNIT] key.

4.4 Tare Function.

Put the container on pan, press [TARE] key, the display will show the tare light.

A) Move the container it will show minus weight.

B) Press [TARE], it will show zero then gone.

4.5 Counting function (only functions if you have the Unit "kg"):

A) in weighing state, press a sample weight(the weight should over 0.001 of the Max capacity.) Press [mode] go to the counting setting mode, then it will display the sample number.

B) Press [zero] to add the sample number and [tare] to reduce the number. 10 pcs will be added or reduced for one time. If you hold the key for one second, the number will change one by one.

C) confirm the sample weight. To press [mode] go to counting status. Now it will display the actually weight number.

D) press [mode] to go back to weighing status.

4.6 Counting function with an empty container (only functions if you have the Unit "kg"):

A) Before you switch on the scale please put the empty container onto the display and keep the button ,ZERO'. If you keep the button ,ZERO', please put the ,ON-button'.

B) in weighing state, press a sample weight(the weight should over 0.001 of the Max capacity.) Press [mode] go to the counting setting mode, then it will display the sample number.

C) Press [zero] to add the sample number and [tare] to reduce the number. 10 pcs will be added or reduced for one time. If you hold the key for one second, the number will change one by one.

D) confirm the sample weight the press [mode] go to counting status. Now it will display the actually weight number.

E) press [mode] to go back to weighing status.

4.7 Communication of serial interface (optional)

The communication of serial interface contains four modes.

- A) Continuous transfer: don't receive orders and transfer the data every 0.3 seconds in the weighing mode.
- B) Response transfer: the pc transfers the orders of inquiring and zeroing, the scale will response and transfer the corresponding datas.
- C) Stable transfer: don't receive the orders and transfer the data once the weighing is stable.
- A) Print mode: the mode is same as the mode 3) but the transferring format is different. It applies to printer connection. The detailed setting refers to 6.3 communication interface setting.

5.0 ALARMING FUNCTION

5.1 Over load alarming

When the load on the platform is over 9 D. the beep will sound and the display will show ----- you must remove the load from platform immediately.

5.2 Low load alarming:

If there is problem in load cell, the beep will sound and the display will show AdL---.

5.3 Counting alarm:

In counting status, when the scale is in minus number it will display [-Lo-- and when the number is over 1000000, it will display [-over.

5.4 Low battery alarming:

When the light of low battery voltage appears, you're requested to recharge the scale over 12 hours. When the scale is in recharging, the mark light will be in flashing. The mark light will disappear after recharge have finished.

5.5 Charge indication:

When the scale was charging, the charge light is red. It will turn green when finishing the charge.

6.0 SETTING INSTRUCTION

Hold [TARE] and turn on the scale to enter the setting mode. It will show the selection of parameter. Press [Mode] to go to the selection.

6.1 Unit setting

This function is for the setting of unit mode. The unit can't be shown on the scale if it is turned off by this setting in weighing mode. Press [UNITS] to select the units, press [TARE] to turn on or off the units. The details are follow:

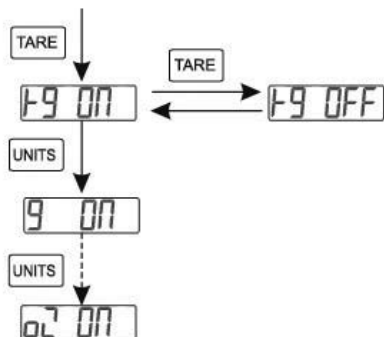

6.2 Backlight setting

The function is for the setting of backlight. When the display shows bl 2, press [ZERO] to select the backlight mode.

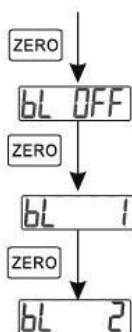

6.3 Communication interface setting

Communication interface setting includes sending mode, address and BPS selection. Please refer to 7.1 communication protocols in addenda to see the details of protocols.

Communication mode

This function is for selecting communication mode. There are four modes selectable: continuous transfer mode, response transfer mode; stable transfer mode and printing mode.

Press **ZERO** to select mode and press **UNITS** to enter the selection of indicator address. Enter the unit setting by pressing **MODE**. The details are as follow:

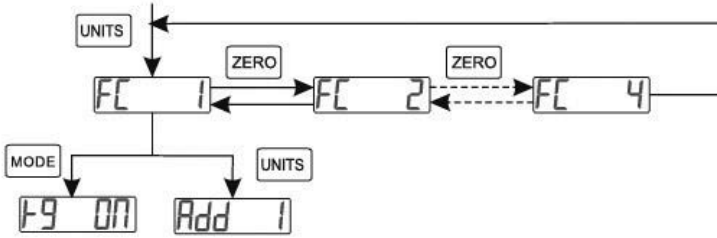

6.4 Selection of indicator address

This parameter is for selecting indicator address. There is a data for indicator address in the communication protocols. You can distinguish the different indicator by the address. The selection range is from 1-25. Please refer to 5.1 interface communication protocols in addenda to see the details of protocols. Press **ZERO** to select address or **UNITS** to enter the selection of BPS. Press **MODE** to enter the unit setting. He details are as follows:

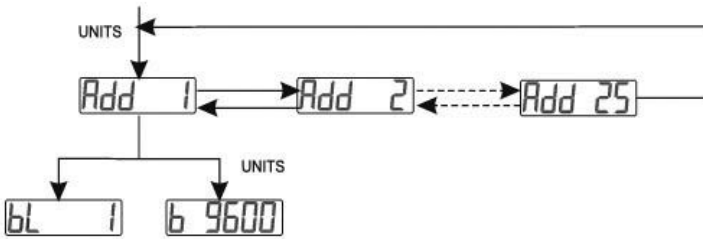

6.5 Selection of BPS

This is used to select BPS. When BPS of the indicator and the communication equipment is not same, the communication can't be used normally. Press **ZERO** to select BPS or **UNITS** to enter the selection of communication mode. Press **MODE** to enter the unit setting. The details are as follows:

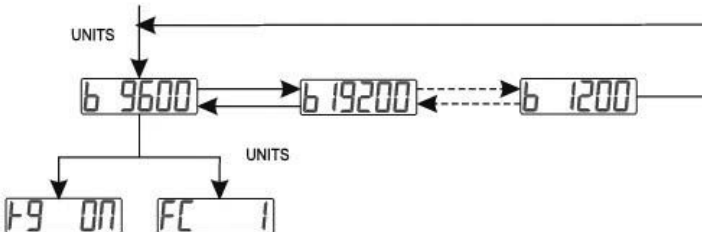

7.0 ATTACHMENT

The balance use RS 232 UART signal, one frame consists of 10 Bit.

Bit1	Bit2	Bit3	Bit4	Bit5	Bit6	Bit7	Bit8	Bit9	Bit10
------	------	------	------	------	------	------	------	------	-------

Bit1: Start Bit Bit2-Bit9: Data Bit Bit10: Stop Bit.

The format of printing mode (mode 4) is as follow:

Add: ANO.1 : Weighing times

n/w: 0.00001kg : net weight

The format of continues transfer mode (mode 1) is as follow:

All data is on ASCII code except the start bit.

Byte	Notes	Contents
1	Start of text	02H(STX)
2	Indicator Add	A – Z
3	Atable status	0 stable / 1 unstable
4	Data Sign	+/-
5 – 10	Data Sign	6 Byte (from high to low)
11	Decimal	from left to right (0-5)
12- 14	Unit Code	A – Z
15	Power	0 normal / 1 low battery
16 – 17	XOR Checksum	2 Byte A – Z
18	End of text	03 (ETX)

$XOR = 2 \oplus 3 \dots \dots 15$

Note: Checksum of high-half byte and low-half byte less or equal to 9, adding 30H, then the data transfer as number of ASCII code.

Example: Checksum of high-half is 6, adding 30H, it come up to 36H, data will be transferred as 6 of ASCII code.

Checksum of high-half byte and low-half byte is over 9, adding 37H, the data transfer as alphabet of ASCII code.

Example: Checksum of high-half is B, adding 37H, it come up to 42H, the data will be transferred as B of ASCII code.

7.2 Unit Conversion (The units used may be different in different models)

1 kg	=	1000g
1 lb	=	453.59237g
1 oz	=	28.349523125g
1 HL	=	605g
1 t (TOLA) (INDIA)	=	11.6638038g

INDICE

1.0 AVVERTENZE E PREPARAZIONE.....	26
2.0 DATI TECNICI	27
3.0 DISPLAY E DESCRIZIONE DEI PULSANTI	28
4.0 ISTRUZIONI PER L'USO	29
5.0 FUNZIONE ALLARME	30
6.0 ISTRUZIONI PER L'IMPOSTAZIONE.....	31
7.0 APPENDICE.....	33

1.0 AVVERTENZE E PREPARAZIONE

AVVERTENZA

- 1.1 Disattivare la modalità di ricarica se non si utilizza la batteria agli idruri di nichel o la batteria al piombo.
- 1.2 Evitare di posizionare la bilancia esponendola alla luce diretta del sole perché altrimenti si possono verificare prestazioni ridotte o malfunzionamenti.
- 1.3 Non utilizzare batterie di diversi tipi. Sostituire tutte le batterie allo stesso tempo.
- 1.4 Se la bilancia non viene utilizzata per un periodo prolungato di tempo, rimuovere tutte le batterie dal vano per evitare eventuali perdite che potrebbero danneggiare lo strumento.
- 1.5 Evitare di sovraccaricare o far cadere il materiale sulla piattaforma dato che si potrebbero danneggiare la bilancia.
- 1.6 Non rovesciare liquidi sulla bilancia perché non è impermeabile. I liquidi possono provocare l'alloggiamento e se penetrano all'interno della bilancia, possono danneggiare i componenti elettronici.
- 1.7 I materiali dotati di una carica elettrica statica possono influenzare le operazioni di pesatura. Scaricare l'elettricità statica dei campioni laddove possibile. Un'altra soluzione per questo tipo di problema è strofinare entrambi i lati del piatto e la parte superiore dell'alloggiamento con un agente antielettrostatico.

PREPARAZIONE

- 1.1 Disporre la bilancia su una superficie stabile e piana, quindi livellare la bilancia regolando i piedini per centrare la bolla della livella a bolla d'aria.
- 1.2 Evitare di posizionare la bilancia esponendola ad una forte luce diretta del sole o correnti intense perché altrimenti si possono verificare prestazioni ridotte o malfunzionamenti.
- 1.3 Utilizzare una presa indipendente per evitare le interferenze degli altri cablaggi.
- 1.4 Attivare la bilancia senza carico presente sul piatto.
- 1.5 Disporre il peso al centro del piatto per un processo accurato di pesatura. Accertarsi che il peso non superi la capacità massima perché altrimenti si potrebbero provocare danni alla cella di carico interna.
- 1.6 Si consiglia completare un ciclo di riscaldamento di 5 minuti per ottenere risultati precisi.

- 1.7 Installando la bilancia per la prima volta o spostandola da una posizione, può essere necessario tararla prima di procedere alla pesatura.
- 1.8 Sostituire la batteria quando viene visualizzata l'indicazione della scarsa autonomia della batteria  .

2.0 DATI TECNICI

Modello	Capacità	Divisione (d)
29923	30 kg	1 g
Livello di precisione	III	
Valore di taratura	e = 10 g	
Piattaforma	218×260 mm	
Peso netto, peso lordo	4,62 kg / 4,40 kg	
Display	LCD a 6 cifre di 25 mm di altezza	
Temperatura d'esercizio	Da -10°C a +50°C	
Alimentazione elettrica	Batteria ricaricabile 6 V DC 4 Ah	
	Caricabatteria 12 V / 500 mA	

Dimension(mm):

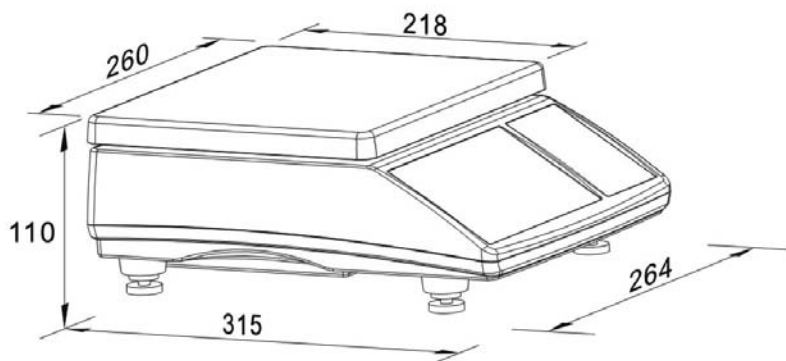

3.0 DISPLAY E DESCRIZIONE DEI PULSANTI

LCD display

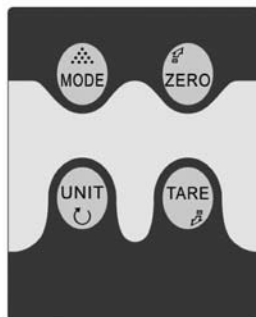

Indicazione:



Stabile



Zero



Tara



Batteria scarica

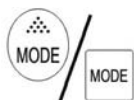

MODALITÀ

Consente di passare dalla funzione pesatura e conteggio alla modalità pesatura. In modalità impostazione, non è possibile modificare la selezione.

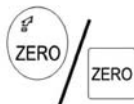

ZERO

Zero in modalità pesatura e pulsante somma in modalità conteggio.

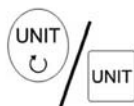

UNITÀ

Pulsante di modifica dell'unità in modalità pesatura.



TARA

Pulsante della tara in modalità pesatura. Pulsante riduzione in modalità conteggio.

Punto '4.7' e '6.3' a '7.2' non apposito contro le modello #29923!

4.0 ISTRUZIONI PER L'USO

4.1 Attivazione



Attivare l'alimentazione ed eseguire il controllo autodiagnostico della scala da 0 a 9 in sequenza. Successivamente viene visualizzata la tensione per 2 secondi e si passa allo stato pesatura.

4.2 Azzeramento

Se il valore non è zero prima della pesatura, premere [ZERO] e sul display viene visualizzato 0. Nota: l'intervallo d'azzeramento è pari al 4% della capacità massima.

4.3 Selezione delle unità

Selezionare l'unità corrente in modalità pesatura premendo il pulsante [UNIT] (unità).

4.4 Funzione tara

Disporre il contenitore sul piatto e premere il pulsante [TARE] (tara). Sul display viene visualizzata l'indicazione della tara.

- a) Spostando il contenitore viene visualizzato un peso negativo.
- b) Premendo il pulsante [TARE] per la visualizzazione dell'azzeramento.

4.5 Funzione conteggio (solo l'unità "kg" possibile)

- a) In condizioni di pesatura, impostare un peso campione (il peso deve essere superiore a 0,001 rispetto alla capacità massima). Selezionando [MODE] (modalità) si passa alla modalità d'impostazione del conteggio, quindi viene visualizzato sullo schermo il codice del campione.
- b) Selezionare [ZERO] per aggiungere il codice del campione e [TARE] (tara) per sottrarre il valore impostato. Si sottraggono o si aggiungono 10 pezzi per volta. Tenendo premuto il pulsante per più di un secondo, il numero aumenta o diminuisce di un'unità per volta.
- c) Confermare il peso campione, quindi selezionare [MODE] (modalità) per passare al conteggio. A questo punto il display mostra il numero corrente delle pesature effettuate.
- d) Selezionare [MODE] (modalità) per tornare alla modalità pesatura.

4.6 funzione di conteggio contenitore vuoto (possibile solo con l'unità „kg“)

- a) Prima di attivare la bilancia, posizionare il contenitore vuoto sul display e tenere premuto il pulsante „ZERO“. Attivare la bilancia solo dopo aver completato questa operazione.
- b) Selezionare un peso campione nella modalità di pesatura. Premendo il pulsante è possibile passare alla modalità conteggio. Sul display viene visualizzato il numero di campioni.
- c) Premere il pulsante per aumentare il numero di campioni o il pulsante per ridurre il numero di campioni. Ad ogni selezione dei pulsanti il numero di pezzi aumenta o diminuisce di un valore pari a dieci. Se si tiene premuto il pulsante per un secondo, il numero di pezzi viene regolato in modo progressivo.
- d) Confermando l'impostazione del peso campione e selezionando il pulsante si passa alla modalità conteggio. A questo punto viene visualizzato sul display il numero di pezzi effettivo del peso campione.
- e) Premere il pulsante per tornare alla modalità di pesatura.

4.7 Comunicazione dell'interfaccia seriale (facoltativa)

La comunicazione dell'interfaccia seriale comprende quattro modalità.

- Trasmissione continua: non si ricevono comandi, ma si trasmettono i dati ogni 0,3 secondi in modalità pesatura.
- Trasmissione di risposta: il PC trasmette i comandi di richiesta ed azzeramento, la bilancia risponde trasmettendo i dati adeguati.
- Trasmissione stabile: non si ricevono comandi, ma si trasmettono i dati una volta che il peso è stabile.
- Modalità stampa: questa modalità è la stessa modalità 3, ma il formato di trasmissione è diverso e si applica alla connessione della stampante. L'impostazione dettagliata fa riferimento all'impostazione dell'interfaccia di comunicazione 6.3.

5.0 FUNZIONE ALLARME

5.1 Allarme sovraccarico



----- Quando il carico presente sulla piattaforma è superiore a 9 D, viene emesso un segnale acustico e sul display viene visualizzato:

- you must remove the load from platform immediately (rimuovere il carico dalla piattaforma immediatamente).

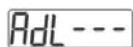
5.2 Allarme carico ridotto

 Se si verifica un problema nella cella di carico, viene emesso un segnale acustico e l'avviso viene visualizzato sul display.

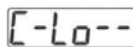
5.3 Allarme conteggio

 In modalità conteggio, l'allarme conteggio viene sul display quando si raggiungono numeri negativi
 e quando si raggiungono valori superiori a 1.000.000 di unità.

5.4 Allarme batteria scarica

Quando viene visualizzata l'indicazione della batteria scarica, è necessario ricaricare la bilancia per 12 ore. In fase di ricarica, l'indicazione specifica lampeggia. Una volta terminato il processo di ricarica, l'indicazione non viene più visualizzata.

5.5 Indicazione di ricarica

In fase di ricarica, l'indicazione specifica emette una luce rossa. Quando il processo di ricarica è completato, emette una luce verde.

6.0 ISTRUZIONI PER L'IMPOSTAZIONE

Tenere premuto il pulsante [TARE] (tara) ed attivare la bilancia per accedere alla modalità d'impostazione. Viene visualizzata la selezione dei parametri. Selezionare [MODE] (modalità) per passare alla selezione.

6.1 Impostazione unità

Questa funzione consente l'impostazione della modalità unità. Non è possibile visualizzare le unità sulla bilancia se si effettua la disattivazione con questa impostazione in modalità pesatura. Selezionare le unità e premere il pulsante per attivare o disattivare le unità. I dettagli sono riportati di seguito:

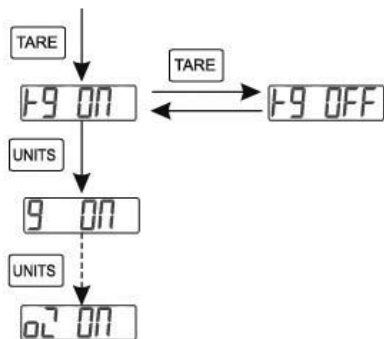

6.2 Impostazione retroilluminazione

Questa funzione consente l'impostazione della retroilluminazione. Quando sul display viene visualizzato bl 2, selezionare [ZERO] per impostare la modalità con retroilluminazione.

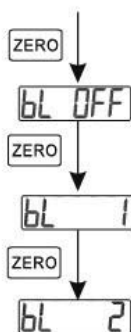

6.3 Impostazione dell'interfaccia di comunicazione

L'impostazione dell'interfaccia di comunicazione comprende la modalità di trasmissione, l'indirizzo e la selezione dei BPS. Per maggiori informazioni, consultare i protocolli di comunicazione del capitolo 7.1 nell'appendice.

Modalità comunicazione

Questa funzione consente l'impostazione della modalità comunicazione. Sono disponibili quattro modalità: trasmissione continua, trasmissione di risposta, trasmissione stabile e modalità stampa.

Selezionare la modalità desiderata e selezionare il pulsante per accedere alla selezione dell'indirizzo dell'indicatore. Selezionando i pulsanti digitare l'impostazione dell'unità. I dettagli sono riportati di seguito.

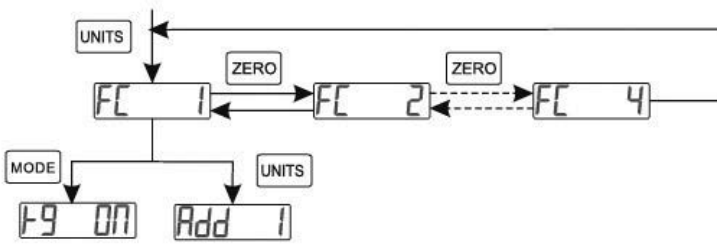

6.4 Selezione dell'indirizzo dell'indicatore

Questo parametro consente di selezionare l'indirizzo dell'indicatore. Nei protocolli di comunicazione sono presenti i dati per l'indirizzo dell'indicatore. È possibile distinguere i diversi indicatori dall'indirizzo. L'intervallo di selezione è compreso tra 1 e 25. Per maggiori informazioni, consultare i protocolli di comunicazione dell'interfaccia 5.1 nell'appendice. Selezionare l'indirizzo o inserire la selezione dei BPS. Premere il pulsante per accedere all'impostazione dell'unità. I dettagli sono riportati di seguito.

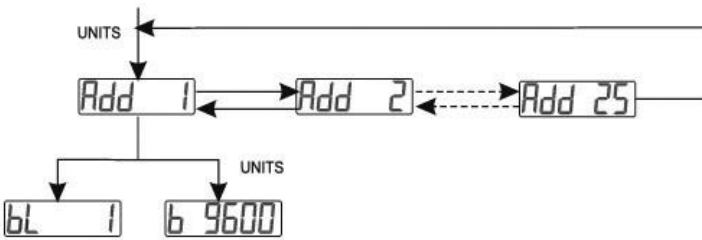

6.5 Selezione dei BPS

Questa opzione viene utilizzata per selezionare i BPS. Quando i BPS dell'indicatore e dell'attrezzatura di comunicazione non coincidono, è impossibile il normale impiego della comunicazione. Premere il pulsante per selezionare i BPS o inserire la selezione della modalità comunicazione. Premere il pulsante per accedere all'impostazione dell'unità. I dettagli sono riportati di seguito.

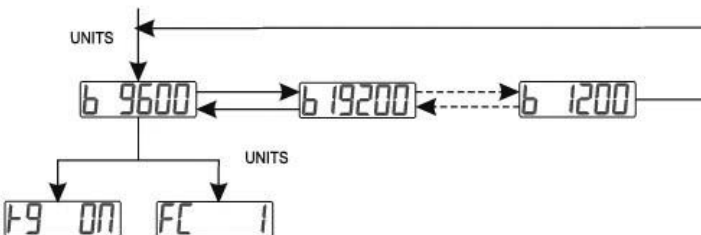

7.0 APPENDICE

La bilancia utilizza il segnale RS 232 UART, un frame è formato da 10 bit.

Bit1	Bit2	Bit3	Bit4	Bit5	Bit6	Bit7	Bit8	Bit9	Bit10
------	------	------	------	------	------	------	------	------	-------

Bit 1: bit di start Bit 2 - bit 9: bit dati Bit 10: bit di stop.

Il formato della modalità di stampa (modalità 4) è riportato di seguito.

Somma: ANO.1 : durate delle pesate

p/n: 0,00001 kg : peso netto

Il formato della modalità di trasmissione continua (modalità 1) è riportato di seguito.

Tutti i dati sono in codice ASCII ad eccezione del bit di start.

Byte	Note	Contenuti
1	Inizio testo	02H(STX)
2	Indicatore somma	A – Z
3	Stato stabile	0 stabile / 1 instabile
4	Data Sign	+/-
5 – 10	Data Sign	6 byte (da high a low)
11	Decimale	Da destra a sinistra (0-5)
12- 14	Codice unità	A – Z
15	Autonomia	0 normale / 1 batteria scarica
16 – 17	Checksum XOR	2 byte A – Z
18	Fine testo	03 (ETX)

$XOR = 2 \oplus 3 \dots \dots 15$

Nota: checksum di high-half byte e low-half byte minore o uguale a 9, aggiungendo 30H, trasmissione dati sotto forma di numero in codice ASCII.

Esempio: il checksum di high-half byte è 6, aggiungendo 30H, si ottiene 36H, i dati vengono trasferiti sotto forma di 6 in codice ASCII.

Il checksum di high-half byte e low-half byte è maggiore di 9, aggiungendo 37H, trasmissione dati sotto forma di stringa alfanumerica in codice ASCII.

Esempio: il checksum di high-half byte è B, aggiungendo 37H si ottiene 42H, i dati vengono trasferiti sotto forma di B in codice ASCII.

7.2 Conversione unità (le unità utilizzate possono essere diverse nei diversi modelli)

1 kg = 1000 g

1 lb = 453,59237 g

1 oz = 28.349523125 g

1 HL = 605 g

1 t (TOLA) (INDIA) = 11,6638038 g

